



FØRSTEKLASSES MATTESYSTEM FOR INNGANGSPARTIER

 Handmade
in Germany



GEGGUS[®]

Matte
Compagniet as

Fordeler ved Top Clean mattesystem:

Åpent system som fanger og stopper smuss. Sand og grus faller ned mellom profilene. Rulles opp for renhold.

Kan justeres ved innstallering, trenger ingen kompensasjonsprofil

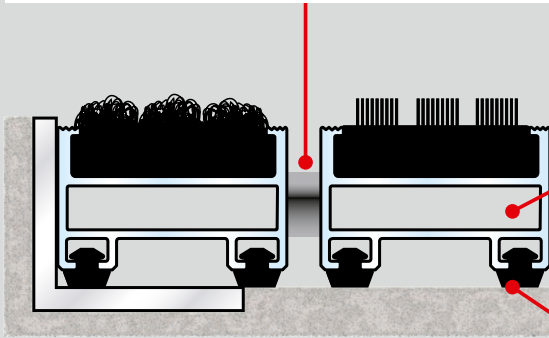

Profil med doble tverrgående stag som gjør den sterk og vridningsstiv.

Bein som løfter mattene. Gjør at de ligger stødig og stille når det kommer sand og grus under. Med støydemping.

Egner seg meget bra inne i karusellører. Sand og smuss fanges mellom profilene og blir ikke dratt rundt som i en Pepperkvern. Det gir mindre støv i luften enn ved en tett matte eller et hardt guiv.

Førsteintrykket teller!

Inngangspartiet er det første man ser, derfor er det vesentlig at dette er representativt. Et rent inngangsparti vil påvirke inntrykket av bedrifter, hoteller, kjøpesenter, butikker, kontorer osv. i positiv retning. Er det skittent, vått på gulvet og glatt blir det en helt annen opplevelse.

Det er et velkjent faktum at det er enklere og mer økonomisk å stoppe smuss i døren, enn å fjerne smuss fra hele bygget. Dessuten vil et godt entrè-matte-system redusere og forhindre skli og fall ulykker. Spesielt på våte og glatte fliser, samt på glatte rister.

TOP CLEAN mattene er et åpent system. Dette gjør at smuss og fuktighet forsvinner ned i mattebrønnen, og ikke blir dratt med inn i bygningen slik det blir med lukkede system. Sand og grus virker som slipemiddel på gulvene. Fjerningen av smuss reduserer slitasje på overflater. Dette gir lavere vedlikeholds utgifter.

Erfaring viser tydelig at med entrè-matte-system i inngangspartiet holdes gulvene seg lengre rene, noe som forlenger rengjørings intervallet betydelig.

Derfor er mottoet dette: Stopp smuss og søle i døren.

Hvorfor TOP CLEAN Entre-Matte-System?

TOP CLEAN er nøye utviklet for å være en effektivt smuss barriere, men også for å supplere de mest stilfulle inngangspartiene – både utvendig, i vindfanget og innvendig. TOP CLEAN er et funksjonelt, dekorativt og stilfullt mattesystem.

Det er den sterke og smarte konstruksjonen med doble tverrgående profiler. De forskjellige kombinasjoner av ilegg, farger og høyder. Samt at mattesystemet kan praktisk talt produseres i hvilken som helst form og tilpassning som trengs, som gjør TOP CLEAN til det beste mattesystemet på markedet.

De neste sidene gir inspirasjon og viser hvordan Top Clean mattesystem passer til alle typer gulv.

Produsert i Tyskland



GEGGUS har produsert mattesystemer i over 70 år. Vi har ligget i forkant av utviklingen på mattesystemer, og har hele tiden laget kvalitetsprodukter med innovative og smarte løsninger som fungerer. Derfor har vi i dag det beste mattesystemet.

Vi leverer entre-matte-systemer til kjøpesenter, flyplasser, sykehus, offentlige og private bygg over hele verden. GEGGUS Norge er en avdeling av Mattecompagniet as. Vi har representert GEGGUS GmbH i 15 år i Norge.

Leveringstid

Ca 2 uker fra målene/ tegningene er godkjent til mattene blir levert på prosjektet. Store krevende prosjekter med mange tilpassninger kan ta 3 uker. Rammer kan leveres i løpet av 2-3 dager. I Nord-Norge må det beregnes et par dager ekstra.

INNHold

1 PLANLEGGING FOR INNGANGSPARTI

Eksempler på Bruk	13
Matte høyder	14
llegg/ekstra profiler	14
Bruksområde	14
Top Clean Mattesystem – Forhindre Trinnlyd	15
Planlegging av inngangsparti, Rammer og Mattebrønn	16
Skjøtekoblinger for store matter	17
Hva er Viktig ved Installering av Alu.Profilmatter?	18
Maler for matter med spesial utforming.	19
Fargekart	20
Last · Trafikk	21

2 MATTESYSTEM FOR INNENDØRS BRUK

Top Clean TREND® XL GREEN MOTION med miljøvennlig Tekstil	24
Top Clean TREND® ECONYL Resirkulert Tekstil	25
Top Clean TREND® for Normal Trafikk	26
Top Clean TREND® XL for Store Områder	28
Top Clean LIGHT	30
Top Clean FLAT – Kompakt – ferdig størrelse	31
Top Clean STABIL Heavy Duty	32
Top Clean STABIL XL Heavy Duty for Store Områder	34
Top Clean OBJEKT Extrem Heavy Duty	36
Top Clean HIGH for Ekstrem og Tung Trafikk	38

3 MATTESYSTEM FOR UTENDØRS BRUK/VINDFANG

Top Clean TREND® for Normal Trafikk	42
Top Clean TREND® XL for Store Områder	44
Top Clean BRUSH Børstestrips	47
Top Clean STABIL Heavy Duty	48
Top Clean STABIL forskjellige Kombinasjoner	49
Top Clean STABIL XL Heavy Duty for Store Områder	50
Top Clean OBJEKT Extrem Heavy Duty	52
Top Clean HIGH for Extrem og Tung Trafikk	54

4 UNIVERSIELL UTFORMING I INNGANGSPARTIENE

Visuell og Taktil Ledelinje for Inngangspartier	59
Safe Clean TREND: Et Luminiserende Mattesystem	61

5 DESIGN I INNGANGSPARTIENE

Top Clean TREND CURVE	65
Når førsteintrykket teller! Mattesystem med din Logo/Design	67
Rustfrie profiler med laserskåret Logo	68
Logo profiler med LED Luminans	68

6 SPESIAL LAGDE LØSNINGER

Spesielle Former: Rammer og Matter	71
Individuell Design – Individuelle Profil Farger	73
Høy Kvalitets innfarging: Anodisert Profiler gir ekstra korrosjon beskyttelse	73

7 TILBEHØR · VEDLIKEHOLD

Vinkel Ramme	76
T-Profil	76
Installasjons Guide for Rammer	77
Mattebrønn i Rustfritt Stål eller Aluminium	79
Rampeprofil til Top Clean	80
Vask og Vedlikehold	81
Bestillingsskjema	82

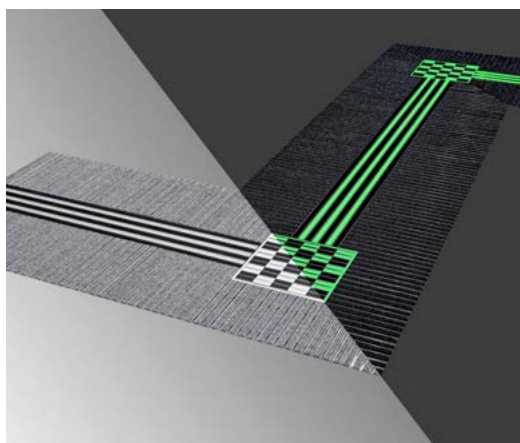

Top Clean mattesystem er den perfekte løsningen for din resepsjon eller inngang. Passer innvendig, utvendig eller i vindfang. Hver matte kan utformes i henhold til dine ønsker.





www.blauer-engel.de/uz128

- emissions- und geruchsarm
- geringer Schadstoffgehalt
- in der Wohnumwelt gesundheitlich unbedenklich

Blue Angel

Blue Angel – Tysklands eldste miljø-sertifikat emblem - har satt standarden for beskyttelse av mennesker og miljøet i årtier. Uanhengige eksperter fastsetter strenge testkriterier for hver produktgruppe, og disse blir kontinuerlig tilpasset dagens teknologi. Blue Angel er en garanti for at produktene som bærer dette emblemet har høye produktkvaliteter og de beste egenskapene for å være miljøvennlige. Miljøsertifikatet gir dermed garantier for innkjøpere, at man velger et produkt som ikke sløser med resursene og som ikke er skadelig for miljøet.

Tekstil ilegget av den nyutviklede Top Clean Trend XL GREEN MOTION imponerte miljøeksperter med høy holdbarhet og øko-effektivitet, og ble tildelt Blue Angel sertifikat. I kategorien gulvbelegg ble GREEN MOTION testet i utslippsskamre spesielt med hensyn til utslipp av forurensende stoffer.





Model	Engine	Power	Transmission	Drive	Fuel consumption (l/100km)	CO2 emissions (g/km)	Emissions class
RANGE ROVER EVOQUE	2.0L	150kW	8-Speed	4WD	10.5	220	B
RANGE ROVER EVOQUE	2.0L	180kW	8-Speed	4WD	11.5	240	C
RANGE ROVER EVOQUE	2.0L	220kW	8-Speed	4WD	12.5	260	D
RANGE ROVER EVOQUE	2.0L	250kW	8-Speed	4WD	13.5	280	E
RANGE ROVER EVOQUE	2.0L	300kW	8-Speed	4WD	14.5	300	F
RANGE ROVER EVOQUE	2.0L	350kW	8-Speed	4WD	15.5	320	G
RANGE ROVER EVOQUE	2.0L	400kW	8-Speed	4WD	16.5	340	H
RANGE ROVER EVOQUE	2.0L	450kW	8-Speed	4WD	17.5	360	I
RANGE ROVER EVOQUE	2.0L	500kW	8-Speed	4WD	18.5	380	J
RANGE ROVER EVOQUE	2.0L	550kW	8-Speed	4WD	19.5	400	K
RANGE ROVER EVOQUE	2.0L	600kW	8-Speed	4WD	20.5	420	L
RANGE ROVER EVOQUE	2.0L	650kW	8-Speed	4WD	21.5	440	M
RANGE ROVER EVOQUE	2.0L	700kW	8-Speed	4WD	22.5	460	N
RANGE ROVER EVOQUE	2.0L	750kW	8-Speed	4WD	23.5	480	O
RANGE ROVER EVOQUE	2.0L	800kW	8-Speed	4WD	24.5	500	P
RANGE ROVER EVOQUE	2.0L	850kW	8-Speed	4WD	25.5	520	Q
RANGE ROVER EVOQUE	2.0L	900kW	8-Speed	4WD	26.5	540	R
RANGE ROVER EVOQUE	2.0L	950kW	8-Speed	4WD	27.5	560	S
RANGE ROVER EVOQUE	2.0L	1000kW	8-Speed	4WD	28.5	580	T
RANGE ROVER EVOQUE	2.0L	1050kW	8-Speed	4WD	29.5	600	U
RANGE ROVER EVOQUE	2.0L	1100kW	8-Speed	4WD	30.5	620	V
RANGE ROVER EVOQUE	2.0L	1150kW	8-Speed	4WD	31.5	640	W
RANGE ROVER EVOQUE	2.0L	1200kW	8-Speed	4WD	32.5	660	X
RANGE ROVER EVOQUE	2.0L	1250kW	8-Speed	4WD	33.5	680	Y
RANGE ROVER EVOQUE	2.0L	1300kW	8-Speed	4WD	34.5	700	Z





Medlem av
DGNB

Deutsche Gesellschaft für Nachhaltiges Bauen
Tysk Råd for Bærekraftig Bygging

Blant sertifiseringene for bærekraftige bygging, er DGNB (Deutsche Gesellschaft für Nachhaltiges Bauen – Tysk Råd for Bærekraftig Bygging) systemet karakterisert av sin omfattende vurderingsmetode. Å oppnå DGNB-sertifikatet innebærer omfattende oppfyllelse av de mange kriteriene for bærekraft. DGNB-sertifiseringskonsept tar hensyn til alle viktige aspekter av hele livssyklusen til en bygning. Denne omfattende vurderingen av alle komponenter inkluderer også bygningens mattesystem. Top Clean inngangsmattesystem bidrar til byggets bærekraft gjennom høy effektivitet og en lang livssyklus. Det fullt resirkulerbare mattesystemet "GREEN MOTION" er utviklet spesielt for dette formålet.



1

PLANLEGGING FOR INNGANGSPARTIER

- 13 Eksempler på Bruk
- 14 Matte høyder
- 14 Ilegg/ekstra profiler
- 14 Bruksområde
- 15 Top Clean Mattesystem – Forhindre Trinnlyd
- 16 Planlegging av Inngangsparti, Rammer og Mattebrønn
- 17 Skjøtekoblinger for Store Matter
- 18 Hva er Viktig når man Installerer Alu.Profil Matter?
- 19 Maler for matter med spesial utforming.
- 20 Fargekart
- 21 Last · Trafikk

En vakker Entrè –
et eksklusivt inntrykk!

Top Clean inngangsmatter med sitt eksklusive design er et blikkfang. Det stopper smuss effektivt, er sklisikkert og kostnadseffektiv. Vårt allsidige mattesystem kan installeres både innvendig, i vindfang og i utvendige områder. Profilene med ulike ilegg samler smuss og fuktighet utenfor bygningen og derved reduseres risikoen for ulykker på glatt gulv. Takket være en rekke tilgjengelige ilegg og profiler med forskjellige tykkelser, er vi i stand til å tilby optimale løsninger. Med kvalitetsstempelen "Håndlaget i Tyskland" for alle inngangsområder.



1



Utendørs bruk (grov skrap, sone 1)

2



Vindfang (finskrap, sone 2)

3



Innendørs (tørkesone, sone 3)

Eksempel på bruk



Tekstil



Gummi

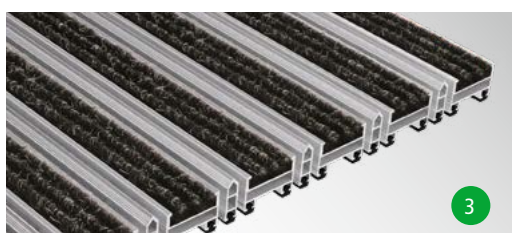

Tekstil og skrapeprofil

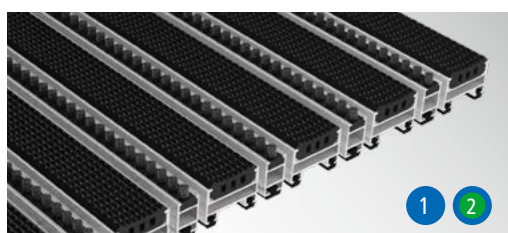

Gummi og børstestrips



Tekstil og børstestrips



Gummi og børster



Tekstil og børster





Børster

1 Utendørs bruk

 Til utendørs bruk

2 Vindfang

 Til utendørs bruk

 For innendørs bruk

3 Innendørs

 For innendørs bruk



Matte høyder

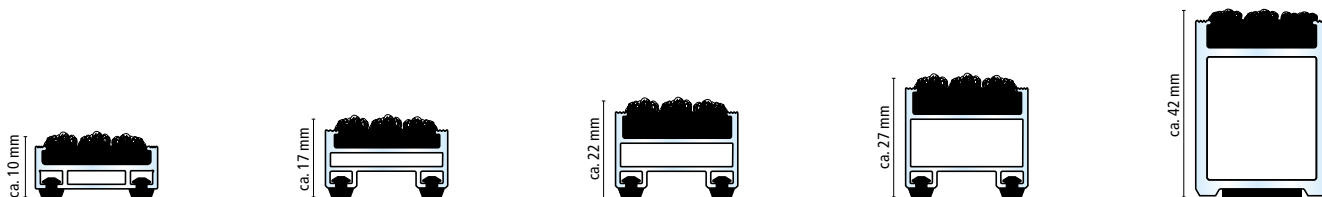

llegg / ekstra profiler

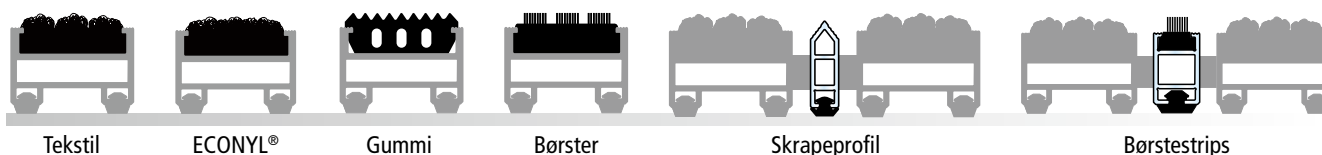

Bruksområde

Standard

For bruk i innganger med normal gangtrafikk

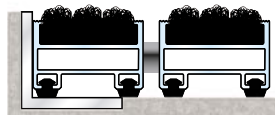

Top Clean TREND®



Top Clean LIGHT

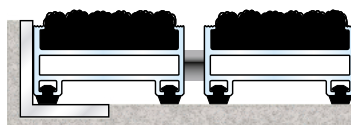

Top Clean TREND® XL

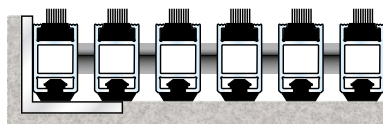

Top Clean BRUSH

Sterkt trafikkerte innganger

For bruk i innganger med tung trafikk. Egnert til traller, handlevogner i kjøpesentre og koffertene på flyplasser.

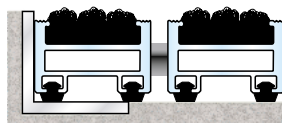

Top Clean STABIL

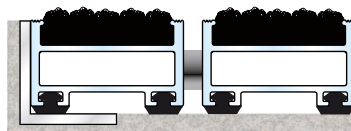

Top Clean STABIL XL

Ekstremt trafikkerte innganger

For bruk i innganger med veldig høy gangtrafikk. Handlevogner, tunge jekketraller og lifter

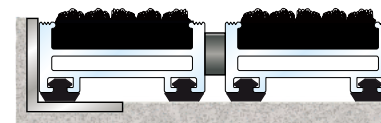

Top Clean OBJEKT

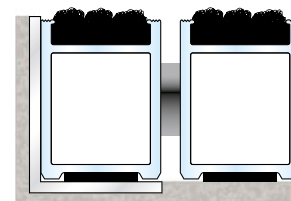

Top Clean HIGH

Top Clean Mattesystem Forhindrer Trinnlyd

Trinnlyd forplanter seg utrolig langt og er veldig forstyrrende. For å hindre dette er alle profilene i Top Clean mattesystemet utstyrt med svært effektiv støtdempende gummi profiler. De er holdbare og sikrer også at mattene ligger stille og ikke sklir.

Vi setter ny standard med en konsistent videreutvikling av våre testede systemløsninger. Således er alle kombinasjoner av Børstestrips, Skrapeprofiler, Tekstil og Gummi - eller Børster forsynt med et effektivt system for å redusere trinnlydstøy. Dette oppnås ved å montere et isolerende gummi underlag til profilen. Takket være dens lange levetid og høy bære styrke er denne teknologien overlegen.

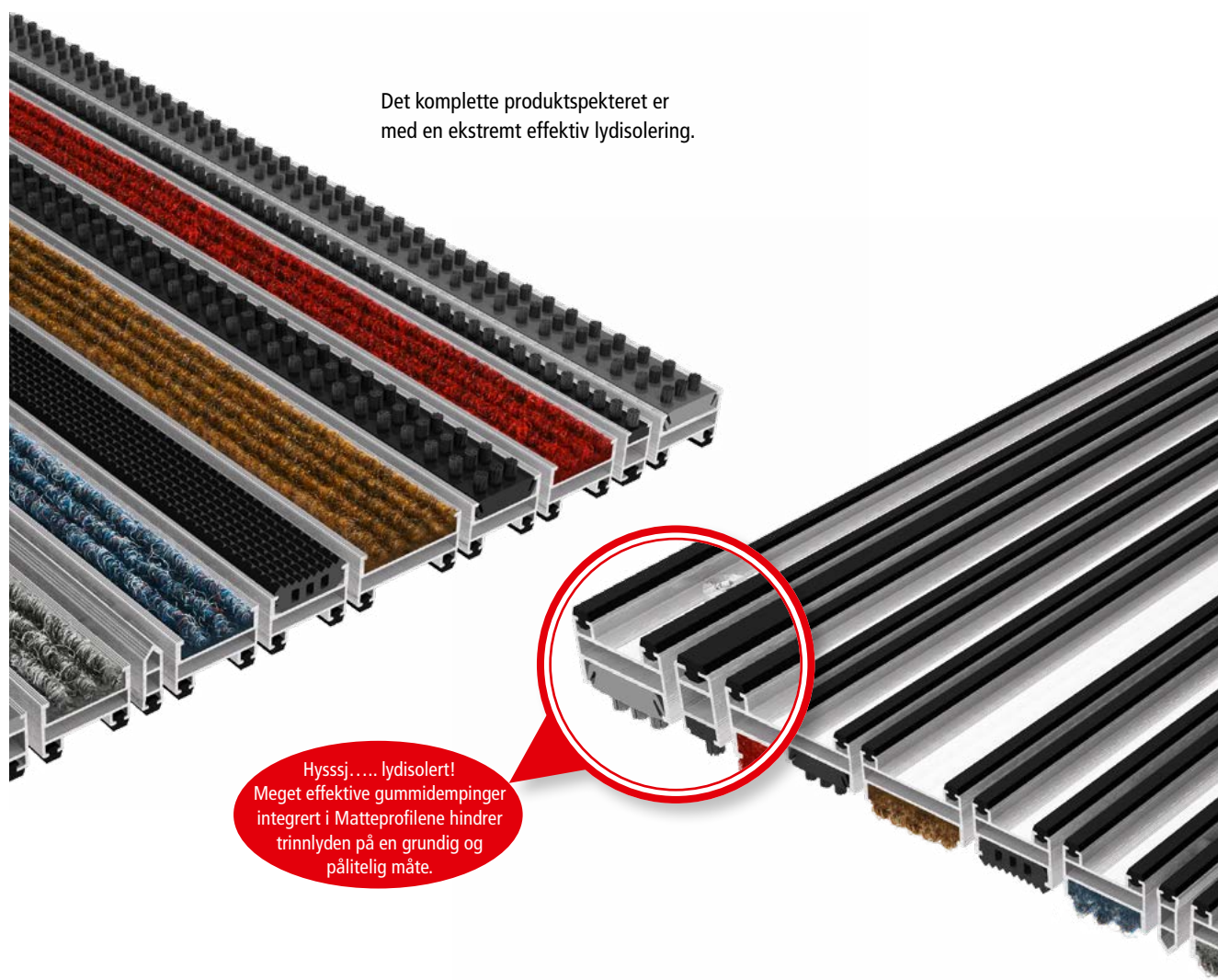

Planlegging av inngangsparti, Rammer og Mattebrønn

- **Kundesevice:** Vi gir råd og veiledning via telefon, internettsider og på mail. Vi måler opp og installerer mattene hvis det er nødvendig. Send gjerne skisser med beskrivelse. Alt fra et sted... Vi tilbyr våre kunder å foreta oppmåling og installasjon (digital med 3d laser). Tilgjengelig på forespørsel. Avhengig av hvor og størrelse. Vi dekker hele Norge.
- Mattesystemet blir delt opp i 3 soner. Det kreves matter med forskjellige egenskaper.
 - Sone 1 – Grovskrap – fjerning av grus, slaps og snø (uteareal/vindfang) Her brukes ilegg av Gummi eller Børster, eller en kombinasjon.
 - Sone 2 – Skrap – fjerning av sand, søle og fuktighet (vindfang) Her brukes gjerne en kombinasjon av Ribb Tekstil og Børster.
 - Sone 3 – Finskrap – børster av finere smuss og fuktighet i innvendig trafikkområde (foajé, gang)
 Her brukes Ribb Tekstil. Forran resepsjoner, i heiser, venteområder eller ganger kan Tørkematter (som EN3 Ribb Tekstil) brukes for å utvide mattesystemet, og å fange opp avrenning fra skoene.
- Mattene må være lange nok så man får flest mulig tråkk på matten. Det er bedre med en lang og smal matte (plassert der hvor folk går) enn en bred og kort. Med en lengde på 2,5 meter får man ca 2 tråkk med hver fot. For en litt større inngang anbefales minst 6 meter.
- Mattene kan brukes til å styre trafikken dit dere ønsker. Men profilene bør ligge mest mulig på tvers av gangretningen for best effekt.
- Husk de mindre inngangene: personal inngang, bakdør etc. Bruk gjerne en liten Sone 2 matte her.
- **Matter til områder for ekstrem bruk:** for inngangspartier med stor trafikk (flyplasser, kjøpesenter og supermarkeder etc.) anbefaler vi vår aluminiums profil matte Top Clean STABIL, Top Clean OBJEKT og Top Clean HIGH, som alle har disse egenskapene(Innendørs områder se side 32-39; Utendørs områder se side 48-55.
- **Best installasjon:** matten bør legges i en ramme som flukter med gulvet. Oppmåling og installasjon av ramme er beskrevet på side 77.
- **Legging av matte uten ramme:** Top Clean Trend matte i 10 og 17 mm kan kombineres med rampelist der hvor det ikke er en brønn. (se side 80).
- **Når man bestiller** en matte med ramme eller en brønn, oppgi utvendig mål på rammen (på side 18).
- **Eksisterende ramme:** hvis du allerede har en ramme, oppgi innvendig rammemål på vinkelen. Vi vil ta av ca. 3-4 mm på mattemålet (se også side 18 over planlegging av inngangsparti)
- **Spesial design:** for spesialdesign (se side 71) anbefaler vi å bruke en mal. Eller vi kan komme å måler opp med 3D laser.
- **Når du bestiller så husk:** for Top Clean Matter i inngangspartiet, alltid oppgi bredde og gangretning (se bestillingsskjema side 82).
- **Drenering:** Ved installering av vinkelrammer eller mattebrønner utendørs, bør det lages slik at vannet kan renne/ledes bort (for eksempel ved å lage en åpning i bunnen), eller så kan mattebrønner kobles til dreneringssystemet.
- **Store matter:** for inngangspartier med store matter, så bør mattene deles/skjøtes så de ikke overstiger 300 cm i bredden. Eller så hver del veier max 50 kg Dette for å lette renholdet, og at profilene ikke skal bøye seg under vedlikehold.

1. Deling i bredden

Riktig

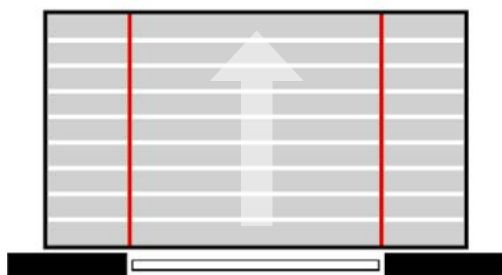

Feil

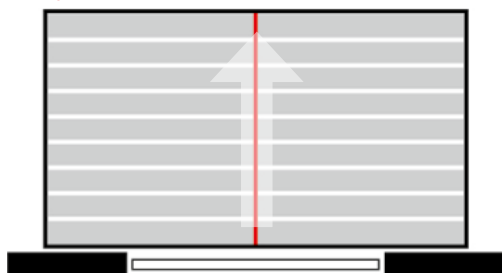

Deling i bredden (profil lengden) bør unngås i Gangsonen.

2. Deling i gangretningen

Riktig



Skjøtekoblinger for store matter

Ved montering av flerdelte matter, er de koblet sammen av skjøtekoblinger av V2A stål (høy kvalitet). Våre førsteklasses inngangsmatter er enkle å installere eller demontere takket være denne enkle, velprøvde tilkoblingsmetoden. Han og Hun koblinger.

Skjøtekoblingene er ferdig installert når de kommer fra fabrikk.

Når mattene er delt i profillengden (Bredden), festes Han koblingene på undersiden av profilene. Det er ferdige hull (Hun koblingen) under profilene de skal skjøtes sammen med. Dette sikrer at alle aluminiumprofiler som har samme retning ikke forskyves.

Når du går på mattene er skjøtene nesten ikke synlige. Når mattene er delt i gangretning, skal aluminiumprofilene hektes inn i koblingene som er på motsatt matte del. De sorte spacingene (avstandsklosser) sørger for riktig mellomrom mellom profilene. Takket være våre gode koblinger, ser det likevel ut til å være et stort stykke inngangsmatte!

Koblingene er fastmontert, ikke løse umonterte.

Koblinger i bredden (i profillengden)

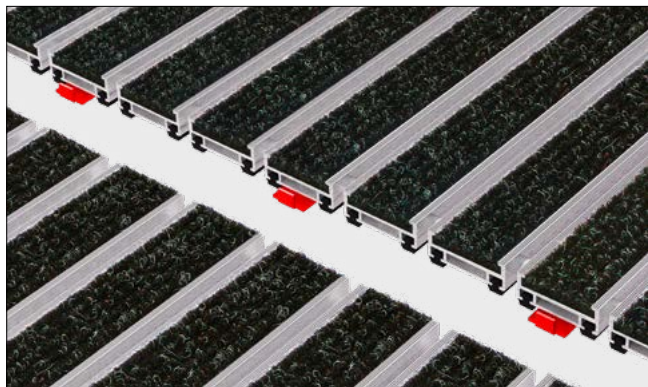

Koblinger i gangretningen

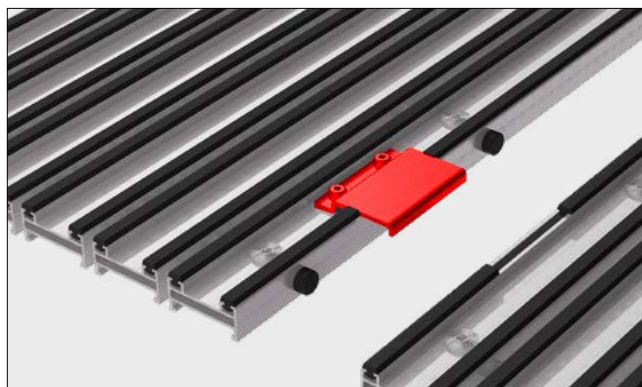

Hva er Viktig ved Installasjon av Aluminiums Profil matter?

For at matten skal ha plass til å rulles opp for renhold, trekker vi fra 2mm på begge sider i bredden og totalt 2mm i gangretningen.

Aluminiumsprofiler kan utvides når de blir utsatt for varme. Med store størrelser kan standard klaringen være for liten. Når det blir utsatt for intens solstråling, kan matten spenne i rammen eller til og med vri og bøye seg dersom det ikke er tilstrekkelig klaring i profillengden (bredden)

Ved installering av store brede matter, pass på å ha klaring i bredden (profil-lengde) i forhold til følgende tabell. Dette skal vi også sjekke opp ved bestilling.

Profil lengde / Brekke (total bredde gjelder også ved flere matte deler)	Klaring i profillengden / bredden (toleranse i gangretningen er fortsatt ca. 2 – 3 mm)
opp til 6 m	4 mm – 5 mm
6 m – 10 m	6 mm – 7 mm
over 10 m	8 mm – 10 mm

Hvis du sender rammemål når du bestiller et mattesystem (ramme og matte), beregner vi den nødvendige klaringen i henhold til tabellen ovenfor for deg. Tykkelsen på rammen vil bli regnet med.

**Eksempel: Mattesystem,
utvendig rammemål 8 m i profillengden.**

Utvendig rammemål	8,000 mm
minus ramme tykkelsen (begge sider)	- 6 mm
minus klaringen på 6 – 7mm	- 7 mm
Profil lengde / Brekke	7,987 mm

Merk: Når du bestiller et Mattesystem etter Eksakte Mattemål, er kjøperen ansvarlig for å ha beregnet tilstrekkelig klaring på sidene. Selv om vi ofte spør for sikkerhetsskyld.

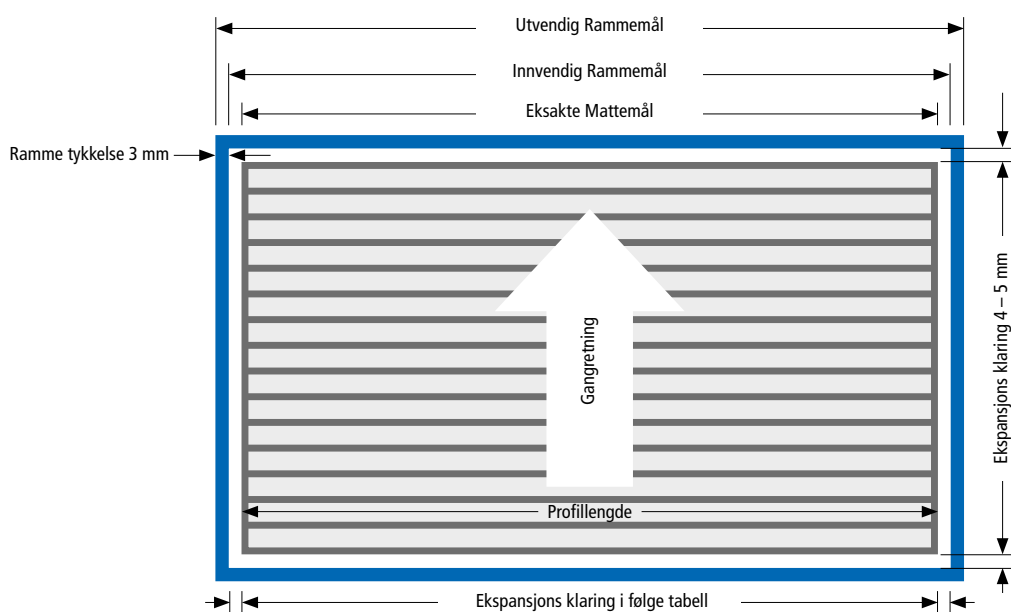

Mal for matter med spesiell form / fasong

Ved bestilling av matter med spesiell form, som diagonaler, utskjæringer, buer, søyler etc er det mulig vi trenger en mal for å tilpasse mattesystemet nøyaktig. Det mest passende materialet for å lage mal nøyaktig, er stivt PVC-belegg. Det er tåler fuktighet og er dimensjonsstabil. Det er også lett å kutte/klippe så vi får nøyaktig passform for matten. Malene rulles for transport, må ikke brettes.

Hvordan lage en perfekt mal:

- Velg et materiale som er dimensjonsstabil. Det best egnede materialet er stivt PVC ark. Vi kan sende på forespørsel.
- Kuttkanten bør være pent skåret.
- Ikke angi noen ytterligere målinger på malen.
- Hvis en mal viser seg å være for liten, kan du bare forstørre den med ekstra biter av malene og feste dem med tape.

Vennligst merk malene som følger:

Vennligst merk hva som er oversiden, gangretningen, profilretningen og dimensjonen.

- 1) Merk oversiden med OPP
- 2) Angi gangretning med en pil
- 3) Angi retning på profilene
- 4) Angi målingene som følger: Utvendig rammemål = UR
Innvendig rammemål = IR
Nøyaktig mattemål. = MM
- 5) Merk skjøtene i malene med overlappende kryss. Da blir det riktig når de settes sammen igjen.

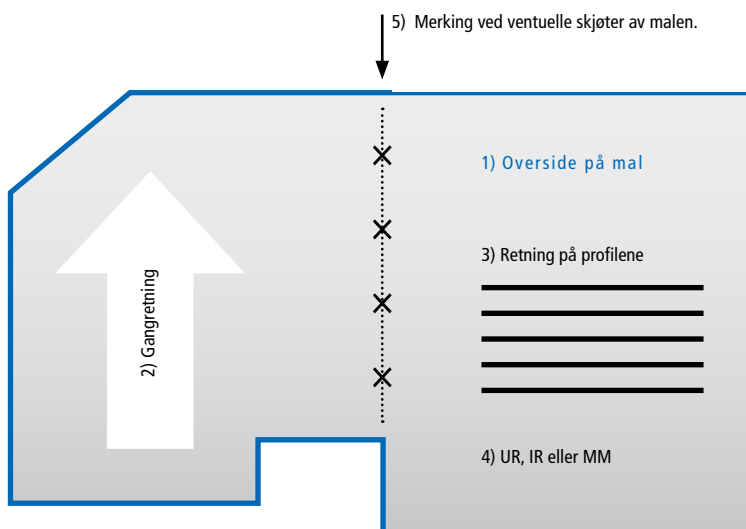

Oversikt over Tekstilfarger

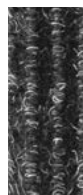

010 antracite 1)
grov ribbet
tekstil 2)



020 lys grå 1)
grov ribbet
tekstil



020 mørk grå 1)
grov ribbet
tekstil



030 beige 1)
grov ribbet
tekstil



040 blåmelert 1)
grov ribbet
tekstil



050 grønn
grov ribbet
tekstil



060 blå
grov ribbet
tekstil



070 rød 1)
grov ribbet
tekstil



080 sand
grov ribbet
tekstil



090 brun
grov ribbet
tekstil



100 blå-grå
grov ribbet
tekstil



110 mauve
grov ribbet
tekstil



120 blå-lilla
grov ribbet
tekstil



130 sort
grov ribbet
tekstil



140 antracite
grov ribbet
tekstil

1) For 12 mm matte, tekstil med finribbet struktur.

2) Også tilgjengelig med grovribbet struktur i 12mm på forespørsel.

På grunn av tekniske begrensninger er fargene kun omtrentlige.

Riflet Gummi



210
sort

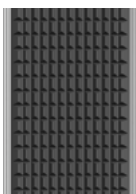

210
sort



410
sort



420
grå



430
blå

Børstestrips

Børster



310
3 børster på rad
sort, 22 og 27 mm



320
3 børster på rad
grå, 22 og 27 mm



310
4 børster på rad
sort, 12 og 17 mm



320
4 børster på rad
grå, 12 og 17 mm



310
4 børster på rad,
sort, 22 og 27 mm

Mattehøyder · Belastning · Trafikk

Aluminiumsprofil Matte Top Clean	Mattehøyde				
	ca. 10 mm	ca. 17 mm	ca. 22 mm	ca. 27 mm	ca. 42 mm
Top Clean TREND® (innvendig side 26 · utvendig/soner 1 side 42)	•	•	•	•	–
Top Clean TREND® XL (innvendig side 28 · utvendig/soner 1 side 44)	–	–	•	–	–
Top Clean STABIL (Innvendig side 32 · utvendig / soner 1 side 48)	•	•	•	–	–
Top Clean STABIL XL (Innvendig side 34 · utvendig/soner 1 side 50)	–	–	•	•	–
Top Clean OBJEKT (Innvendig side 36 · utvendig/soner 1 side 52)	–	–	•	–	–
Top Clean HIGH (Innvendig side 38 · utvendig/soner 1 side 54)	–	–	–	–	•
Top Clean LIGHT (Innvendig side 30)	•	–	–	–	–
Top Clean BRUSH (Utvendig/soner 1 side 47)	–	•	•	–	–
Safe Clean TREND (Innvendig side 61)	•	•	•	–	–



Oversikt over tillatte belastninger og bruken av Top Clean Matter

Top Clean Inngangsmatte	Trafikk ¹⁾	Tillatt statisk belastning i kg pr. 100 cm ²			Kjørbar med jekketralle o.l.opp til totalvekt	Med full støtte på plant underlag ³⁾				
		Matte liggende på plant underlag, med full støtte	Selvbærende matte liggende på understøttelse på tvers av profilene ²⁾			Rullestol	Handlevogn	Sekke traller o.l.	Jekketraller	Bil
LIGHT 10	Normal	3.000 kg	–	350 kg	•	–	–	–	–	–
TREND® 10	Normal	3.000 kg	–	350 kg	•	–	–	–	–	–
STABIL 10	Tung	6.000 kg	–	1.000 kg	•	•	•	–	–	–
TREND® 17	normal	3.000 kg	200 kg	500 kg	•	•	•	–	–	–
STABIL 17	Tung	6.000 kg	250 kg	1.200 kg	•	•	•	•	–	–
TREND® 22	Normal	3.000 kg	300 kg	800 kg	•	•	•	•	–	–
TREND® XL 22	Normal	3.000 kg	300 kg	800 kg	•	•	•	•	–	–
STABIL 22	Tung	6.000 kg	550 kg	1.600 kg	•	•	•	•	•	–
STABIL XL 22	Tung	6.000 kg	550 kg	1.600 kg	•	•	•	•	•	–
TREND® 27	Normal	3.000 kg	500 kg	800 kg	•	•	•	•	•	–
STABIL XL 27	heavy	6.000 kg	550 kg	1.600 kg	•	•	•	•	•	–
OBJEKT 22	Ekstrem	10.000 kg	600 kg	2.500 kg	•	•	•	•	•	•
HIGH 42	Ekstrem	10.000 kg	800 kg	3.000 kg	•	•	•	•	•	•

¹⁾ Normal= opptil 2800 passeringer pr.dag; Tung=over 2800; ekstrem= over 5100.

²⁾ Avstand mellom understøttelsene er max. 300 mm (bæreevnen må testes etter at mattebrønnen er installert, pga. sikkerheten).

³⁾ Trafikk kapasiteten på matter med børster og skrapeprofiler er begrenset. Unngå å akselere, bremse og manøvrere på disse matter med disse ileggene.

Belastningstest ved Universitetet (FH) Bielefeld: Belastningstester på våre aluprofilmatter blir utført av Universitetet /FH i Bielefeld. Det testes mange passeringer med standard jekketralle og med forskjellige vekter. For å finne ut hvilke dynamiske belastninger vår aluprofilmatter tåler i daglig bruk. Instituttet er uavhengig, og arbeider i hele Europa. Vi sender testresultatene på forespørsel.

Belastningstest ved Universitetet for Ingeniørfag i München: En testmaskin med en kapasitet på 100 t undersøkte den statiske kapasiteten til våre matter med et trykkflate på 10x10 cm (= 100 cm²). Testlaboratoriet ved München Universitetet er godkjent av tysk senter for kompetanse innen byggtknikk (DIBt). Vi sender deg de siste testresultatene på forespørsel.





välkommen
åter!



apoket

JOE & THE J

JOFFEE'S
ATTEN

VRS	LUNCH & AFTERNOON	SANDWICH
JOFFEE JUICE	SMALL SANDWICH	SMALL SANDWICH
JOFFEE JUICE	MEDIUM SANDWICH	MEDIUM SANDWICH
JOFFEE JUICE	LARGE SANDWICH	LARGE SANDWICH
JOFFEE JUICE	SMALL SANDWICH	SMALL SANDWICH
JOFFEE JUICE	MEDIUM SANDWICH	MEDIUM SANDWICH
JOFFEE JUICE	LARGE SANDWICH	LARGE SANDWICH
JOFFEE JUICE	SMALL SANDWICH	SMALL SANDWICH
JOFFEE JUICE	MEDIUM SANDWICH	MEDIUM SANDWICH
JOFFEE JUICE	LARGE SANDWICH	LARGE SANDWICH

JOE & THE JUICE

2

MATTESYSTEM FOR INNSENDIG BRUK NORMAL BRUK

NORMAL USE

- 24 Top Clean TREND® XL GREEN MOTION
Resirkulert Tekstil
- 25 Top Clean TREND® Econyl – Resirkulert Tekstil
- 26 Top Clean TREND® for Normal Trafikk
- 28 Top Clean TREND® XL for Store Områder
- 30 Top Clean LIGHT Tekstil
- 31 Top Clean FLAT – Kompakt – ferdig størrelse

HEAVY-DUTY BRUK / HEAVY DUTY TIL EKTREM BRUK

- 32 Top Clean STABIL Heavy Duty
- 34 Top Clean STABIL XL Heavy Duty for Store Områder
- 36 Top Clean OBJEKT Extrem Heavy Duty
- 38 Top Clean HIGH for Extrem og Tung Trafikk



Top Clean TREND® XL GREEN MOTION med Miljøvennlig Tekstil



www.blauer-engel.de/uz128

- emissions- und geruchsarm
- geringer Schadstoffgehalt
- in der Wohnumwelt gesundheitlich unbedenklich

Vi legger stor vekt på bærekraft i våre produkter. Et eksempel er den miljøvennlige GREEN MOTION-varianten innen Top Clean mattesystemet. Fullstendig PVC-fri. Alle komponenter er 100% resirkulerbare og kan returneres til gjenbruk gratis. Den naturelokerte profilen med tekstil er ekstra korrosjonsbestandig, har lydemping, er lett å rengjøre og er rullbar. GREEN MOTION er tilgjengelig i alle bredder og lengder. Spesielle former er tilgjengelig mot ekstra kostnad.

Aluminiumsprofil	Vridningsstiv aluminiumsprofil (legering EN AW 6060, veggtykkelse opptil 1,5mm). Natur-eloksert E6/ EV 1. Fremragende korrosjonsbestandighet. Helt resirkulerbar.
Overside	Miljøvennlig Tekstil: Ublandet slitesterkt polypropylen. Latexfri og UV-bestendig. Sklisikre egenskaper R 11 i henhold til DIN 51130 (tysk industristandard), Brannhemmende Cfl-s1 i henhold til DIN EN 13501-1 (tysk industristandard). Helt resirkulerbar.
Underside	Støyabsorberende gummiprofiler, PVC-fri, som demper trinnlyden og hindrer friksjon mellom aluminiums profilen og underlaget. Helt resirkulerbar.
Kobling	Rustfri stålvaier V2A Ø 3 mm. Helt resirkulerbar.
Låsing	Spesial nippel med låseskrue i rustfritt stål (rustbeskyttet). Helt resirkulerbar.
Profilavstand	5 mm. Avstandsklosser er laget av værbestandig, PVC-fri, gummi. Helt resirkulerbar.

Tekstil Standard Farger Miljøvennlig Ribb Tekstil



140
antracite

På grunn av tekniske begrensninger kan fargen variere litt.

Top Clean TREND® XL GREEN MOTION med Miljøvennlig Tekstil

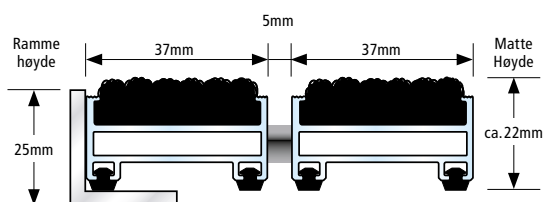

Alle profiler har effektiv trinnlyds demping!

- For innendørs bruk
- Tilgjengelig
- Resirkulerbar
- Naturanodisert
- Rustfri
- PVC-fri



Top Clean TREND® for Normal Trafikk

TREND passer til de fleste vanlige inngangene i både offentlige og private bygg. Høyere matte gir bedre kapasitet. Tekstilen børster av det fine smusset og absorberer fuktigheten effektivt. Holdbar og slitesterk. Er det ganske rent og fint utenfor holder det med Tekstil. Er det en større inngang med mer smuss og/eller mer trafikk, bør Tekstilen kombineres med Børster. I en kort inngang anbefaler vi annenhver Tekstil og Børster det gir meget stor rengjørings-effekt. Børstene fjerner grus og sand, det er viktig spesielt der det er Marmor eller Parkett etc. innvendig. I større innganger med lengre matter er kombinasjonen 3xTekstil/1x Børster en kombinasjon som virker godt. Da tar Børsten grov smusset og Tekstilen finsmusset samt fuktighet. Kan også kombineres med Skrapeprofil eller Børstestrips. Børstestrips egner seg spesielt godt der det er "løse tråder", f.eks. klesforretninger. Tilgjengelig i hvilken som helst bredde, lengde og fasong. Mattene rulles enkelt opp for rengjøring.

Aluminiumsprofil	Vridningstive aluminiumsprofiler (legering EN AW 6060, vegg tykkelse opp til 1,5mm) legges på plant underlag.
Overside/ kombinasjoner	Du kan velge mellom forskjellige ilegg. Du kan også kombinere dem som du ønsker. <ul style="list-style-type: none"> • Ribb Tekstil: UV-beständig kraftig polypropylen, sklisiske egenskaper R 11 i samsvar med DIN 51130 (tysk industristandard). • Børster av robust, kraftig polyamid 6, sklisiske egenskaper R 13 i samsvar med DIN 51130 (tysk industristandard). • Skrapeprofil laget av vridningsstiv Aluminiumsprofil. • Børstestrips utført i robust polyamid 6.
Underside	Støyabsorberende gummiprofiler, PVC-fri, som demper trinnylden og hindrer friksjon mellom aluminiums profilen og underlaget.
Kobling	Rustfri stålvaier V2A Ø 2 mm for 10/13 og 17 mm matte høyde, Plastbelagt galvanisert stålvaier for 22 og 27 mm matte høyde.
Låsing	Spesial nippel (rustfri) med låseskrue i rustfritt stål.
Profilavstand	6 mm. Fleksible avstandsklosser av gummi.
Størrelser	Produseres etter mål i ønsket bredde (profillengde) og dybde (gangretning). Ingen begrensning. Mattene deles opp i håndterbare størrelser for rengjøring. De kobles sammen slik at det ser ut som en hel matte. Utskjæringer, buer, skråskjæringer etter tegninger, maler (se side 71) eller målinger på stedet. Kostnad pr lpm, men ingen begrensninger i form eller fasong.
Profil farger	Natur aluminium. Aluminiumsprofilen kan pulverlakeres i ønsket RAL farge mot tillegg.

Standard farger · Spesial farger side 20



010 antracite 020 lys grå 030 beige 040 blåmelert

Børster

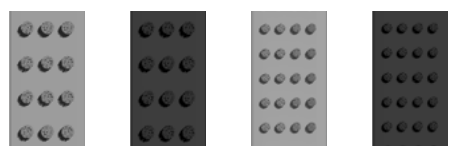

grå 22 og 27 mm sort 22 og 27 mm grå 13 og 17 mm sort 13 og 17 mm

Børste

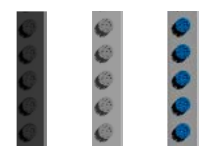





sort grå blå

På grunn av tekniske begrensninger kan fargen variere litt.

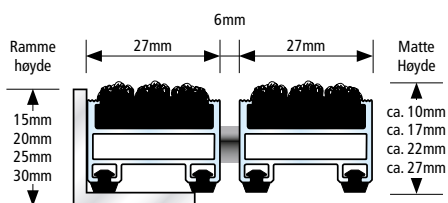
Top Clean TREND® Kombinasjoner

Top Clean TREND® Tekstil





-  For innendørs bruk
-  Tilgjengelig
-  Resirkulerbar

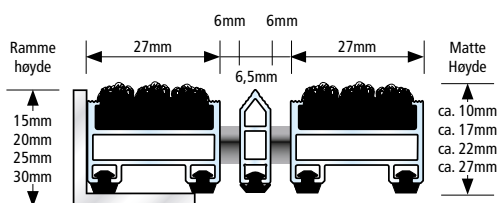

Top Clean TREND® Tekstil og Skrapeprofil





-  For innendørs bruk
-  Tilgjengelig
-  Resirkulerbar

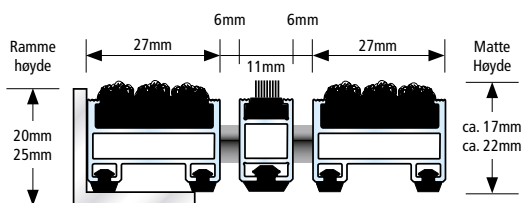

Top Clean TREND® Tekstil og Børstestrips



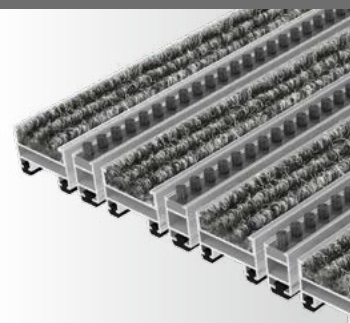

-  For innendørs bruk
-  Tilgjengelig
-  Resirkulerbar

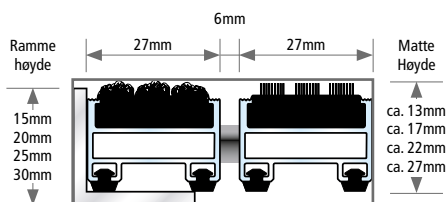

Top Clean TREND® Tekstil og Børster



-  For innendørs bruk
-  Resirkulerbar



Alle profiler har effektiv trinnylts demping!



Top Clean TREND® XL for Store Områder

Vår kontinuerlige utvikling av Top Clean TREND®-serien, har gitt oss denne versjonen med bredere aluminiumsprofiler. Den er best egnet i store, arkitektonisk ambisiøse innganger. Tekstil med 37 mm bredde og Børster med 37mm bredde. Disse ser godt ut i store brede innganger. Ribb Tekstilen børster av det fine smusset og absorberer fuktigheten effektivt. Holdbar og slitesterk. Er det ganske rent og fint utenfor holder det med Tekstil. Er det en større inngang med mer smuss og/eller mer trafikk, bør Tekstilen kombineres med Børster. I en kort inngang anbefaler vi annenhver Tekstil og Børster, det gir meget stor rengjørings-effekt. Børstene fjerner grus og sand, det er viktig spesielt der det er Marmor eller Parkett etc. innvendig. I større innganger med lengre matter er kombinasjonen 3xTekstil / 1xBørster en kombinasjon som virker godt. Da tar Børsten grov smusset og Tekstilen finsmusset samt fuktighet. Kan også kombineres med Skrapeprofil eller Børstestrips. Børstestrips egner seg spesielt godt der det er "løse tråder", f.eks. klesforretninger. Tilgjengelig i hvilken som helst bredde, lengde og fasong. Mattene rulles opp for rengjøring.

Aluminiumsprofil	Vridningsstiv Aluminiumsprofil (legering EN AW 6060, veggtykkelse opptil 1,5 mm) legges på plant underlag.
Overside / kombinasjoner	Du kan velge mellom forskjellige ilegg. Du kan også kombinere dem som du ønsker. <ul style="list-style-type: none"> • Ribb Tekstil: UV-beständig kraftig polypropylen, sklisikre egenskaper R 11 i samsvar med DIN 51130 (tysk industristandard). • Børster av robust, kraftig polyamid 6, sklisikre egenskaper R 13 i samsvar med DIN 51130 (tysk industristandard). • Skrapeprofil laget av vridningsstiv Aluminiumsprofil. • Børstestrips utført i robust polyamid 6
Underside	Støyabsorberende gummiprofiler, PVC-fri, som demper trinnlyden og hindrer friksjon mellom aluminiums profilen og underlaget.
Kobling	Plastbelagt galvanisert stålvaier for 22 mm matte høyde.
Låsing	Spesial nippel (rustfri) med låseskrue i rustfritt stål.
Profilavstand	6 mm. Fleksible avstandsklosser av gummi.
Størrelse	Natur Produseres etter mål i ønsket bredde (profillengde) og dybde (gangretning). Ingen begrensning. Mattene deles opp i håndterbare størrelser for rengjøring. De kobles sammen slik at det ser ut som en hel matte. Utskjæringer, buer, skråskjæringer etter tegninger, maler (se side 71) eller målinger på stedet. Kostnad pr lpm, men ingen begrensninger i form eller fasong.
Profil farger	Natur aluminium. Aluminiumsprofilen kan pulverlakeres i ønsket RAL farge mot tillegg.

Standard farger · Spesial farger side 20

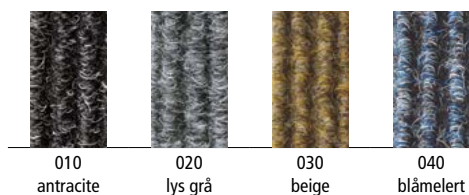

010

antracite

020

lys grå

030

beige

040

blåmelert

Børster

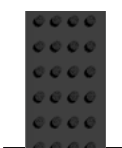

sort

Børste

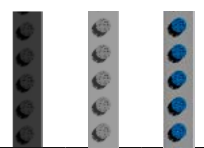

sort

grå



blå

På grunn av tekniske begrensninger kan fargen variere litt.

Top Clean TREND® XL Kombinasjoner

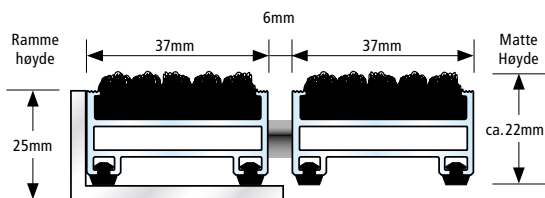
Top Clean TREND® XL Tekstil





-  For innendørs bruk
-  Tilgjengelig
-  Resirkulerbar

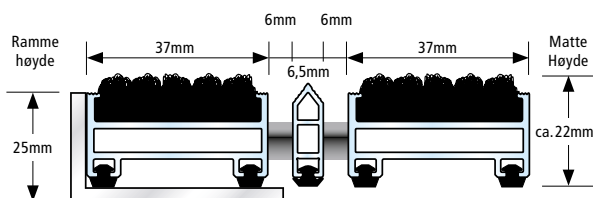

Top Clean TREND® XL Tekstil og Skrapeprofil



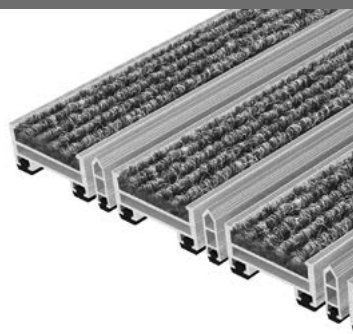

-  For innendørs bruk
-  Tilgjengelig
-  Resirkulerbar

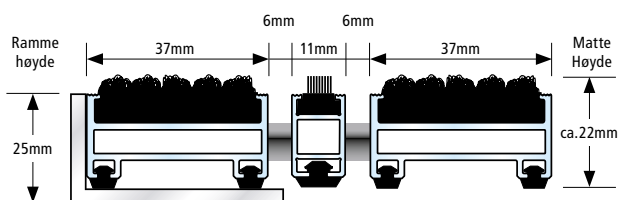

Top Clean TREND® XL Tekstil og Børstestrips





-  For innendørs bruk
-  Tilgjengelig
-  Resirkulerbar

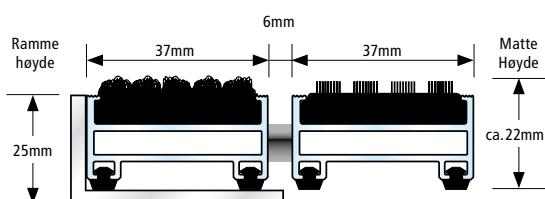

Top Clean TREND® XL Tekstil og Børster



-  For innendørs bruk
-  Resirkulerbar



Alle profiler har effektiv trinnylts demping!



Top Clean LIGHT Tekstil

Top Clean LIGHT passer for legging i innvendige entrer/vindfang i både offentlige og private bygg. Egnet for moderat gangtrafikk. Kun 10mm høyde. God rengjørings-effekt. Stopper sand og grus samt absorberer fuktighet effektivt. Rulles enkelt opp for rengjøring. Kun rektangulære matter er tilgjengelig for Top Clean LIGHT; ingen hull, kurver eller diagonale utskjæringer.

Aluminiumsprofil	Sterk og stiv aluminiumsprofil. Plasseres på flatt underlag.
Overside	Testil teppe: UV-motstandsdyktig, kraftig polypropylen, sklisikre egenskaper R 11 i henhold til DIN 51130 (tysk industristandard), brannhemmende Cfl-s1 i samsvar med DIN EN 13501-1 (tysk industristandard).
Underside	Støyabsorberende gummiprofil som demper trinnylden og hindrer friksjon mellom aluminiums profilen og underlaget.
Kobling	Fleksible og sterke PVC profiler med drenerings åpninger.
Farge Avslutningsprofil	Sort eller grå.
Profilavstand	5 mm.
Dimensjoner	Når du legger matten i en eksisterende ramme eller grube, justeres gangretningen ved å bruke en kompensasjonsprofil (grå eller svart) når det trengs. Når den ligger fritt, er gangretningen litt fleksibel pga. koblingene.
Profil farger	Spesial nippel (rustfri) med låseskrue i rustfritt stål.

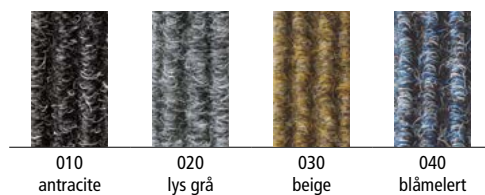

Standard farger · Spesial farger side 20

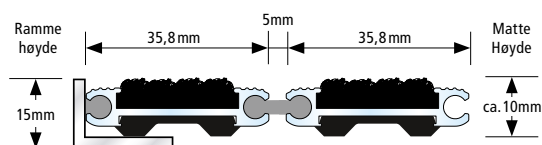

På grunn av tekniske begrensninger kan fargen variere litt.

Top Clean LIGHT Tekstil



-  For innendørs bruk
-  Resirkulerbar
-  Rustfri



Alle profiler har effektiv trinnylde demping!

Top Clean FLAT – Kompakt – ferdig størrelse

Effektiv og komplett dørmatte. Den er sterk og stilig med en høyde på kun 10 mm. Legges på flate gulv innvendig eller i overbygde innganger. Passer for både offentlige og private innganger med liten trafikk pga størrelsen. Stopper sand og grus samt absorberer fuktighet effektivt. Åpen konstruksjon så sand og smuss faller ned mellom profilene. Tekstil ilegget er brannhemmende ihht. Cfl-s1 (DIN EN 13501-1). Fast ramme rundt hele matten, med avrundede hjørner. Bakside med lyddeppe PE-skum gjør den mer sklisikker.

Aluminiumsprofil og ramme	Vridningsstiv aluminiumprofil (legering EN AW 6060) for full understøttelse på plant gulv, innebygd ramme med rammekanter for trygg adkomst.
Overside	<ul style="list-style-type: none"> • Tekstil: UV-motstandsdyktig polypropylen, sklisikkerhets egenskaper R 11 i henhold til DIN 51130 (tysk industristandard), Brannklassifisering Cfl-s1 i samsvar med DIN EN 13501-1 (tysk industristandard). • Antiskli riflet gummi (EPDM) med langsgående og tverrgående riller, kraftig og UV-motstandsdyktig i henhold til DIN 7863 (tysk industristandard), brannsikker Bfl-s1 DIN EN 13501-1 tysk industristandard).
Underside	Sklisikker og støyreducerende på grunn av underside av PE-skum.
Profilavstand	5 mm.
Størrelse	ca. 65 x 47 cm.

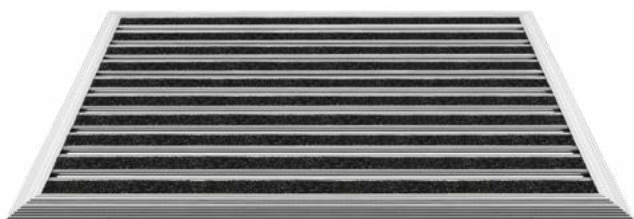

Kompakt og lav



Top Clean FLAT inngangsmatte blir pakket enkeltvis for å gi en god produkt presentasjon.

Top Clean FLAT

Tekstil





010
antracite

Gummi



sort

På grunn av tekniske begrensninger kan fargen variere litt.

-  For innendørs bruk
-  For utendørs bruk
-  Resirkulerbar



Sklisikker underside



Rampelist på fire sider



Top Clean STABIL Heavy Duty

Dette er en forsterket utgave av Top Clean TREND®. STABIL varianten er utviklet for bruk i inngangspartier med tung trafikk og stor belastning. Passer til bruk der hvor det blir brukt lift og tunge jekketraller. Den er også tilgjengelig i 10/13mm høyde for jekketraller opp til 1000kg. Høyere matte gir bedre kapasitet og styrke. Tekstilen børster av det fine smusset og absorberer fuktigheten effektivt. Holdbar og slitesterk. Er det ganske rent og fint utenfor holder det med Tekstil. Er det en større inngang med mer smuss og / eller mer trafikk, bør Tekstilen kombineres med Børster. I en kort inngang anbefaler vi annenhver Tekstil og Børster. Det gir meget stor rengjørings effekt. Børstene fjerner grus og sand, det er viktig spesielt der det er Marmor eller Parkett etc. innvendig. I større innganger med lengre matter er kombinasjonen 3xTekstil / 1xBørster en kombinasjon som virker godt. Da tar Børsten grov smusset og Tekstilen finsmusset samt fuktighet. Store innganger kan med fordel ha en kombinasjon av Tekstil og Børster først, så bare Tekstil. Kan også kombineres med Skrapeprofil og Gummi ilegg. Ved bruk av jekketraller eller lift over matten anbefaler vi kun Tekstil og Gummi ilegg. Tilgjengelig i hvilken som helst bredde, lengde og fasong. Mattene rulles enkelt opp for rengjøring.

Aluminiumsprofil	Vridningsstiv Aluminiumsprofil (legering EN AW 6060, veggtykkelse opptil 2,5mm) brukes på plant underlag eller selvberende installasjon (maksimal avstand mellom understøttelse er 300mm).
Overside/ kombinasjoner	Du kan velge mellom ulike ilegg eller kombinere flere alternativer: <ul style="list-style-type: none"> • Tekstil: UV-motstandsdyktig polypropylen, sklisikre egenskaper R 11 i henhold til DIN 51130 (tysk industristandard). • Gummi (EPDM), med langsgående og tverrgående spor. Effektiv og UV-bestendig i samsvar med DIN 7863 (tysk industristandard). Brannhemmende Cfl-s1 i samsvar med DIN EN 13501-1 (tysk industristandard). • Skrapeprofiler laget av rustfri Aluminiumsprofil. • Børster av robust, kraftig polyamid 6, sklisikre egenskaper R 13 i samsvar med DIN 51130 (tysk industristandard).
Underside	Støyabsorberende gummiprofiler, PVC-fri, som demper trinnylden og hindrer friksjon mellom aluminiums profilen og underlaget.
Kobling	Rustfri stålvaier V2A for Ø 2 mm for 10 og 17 mm matte høyde. Rustfri stålvaier V2A for Ø 3 for 22 mm matte høyde.
Låsing	Spesial nippel (rustfri) med låseskrue i rustfritt stål.
Profilavstand	6 mm. Fleksible avstandsklosser laget av gummi.
Størrelser	Produseres etter mål i ønsket bredde (profillengde) og dybde (gangretning). Ingen begrensning. Mattene deles opp i håndterbare størrelser for rengjøring. De kobles sammen slik at det ser ut som en hel matte. Utskjæringer, buer, skråningskjæringer etter tegninger, maler (se side 71) eller målinger på stedet. Kostnad pr lpm, men ingen begrensninger i form eller fasong.
Profil farger	Natur aluminium. Aluminiumsprofilen kan pulverlakeres i ønsket RAL farge mot tillegg.

Standard farger · Spesial farger side 20

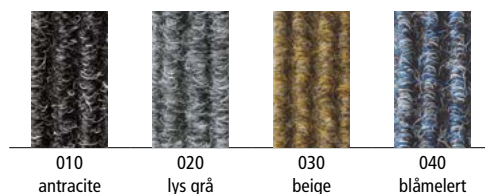

Børster

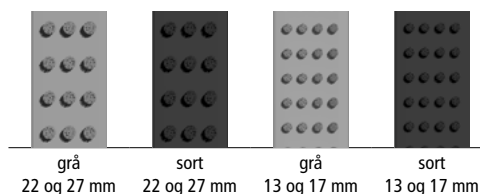

Gummi



På grunn av tekniske begrensninger kan fargen variere litt.

Top Clean STABIL forskjellige Kombinasjoner

Top Clean STABIL Tekstil

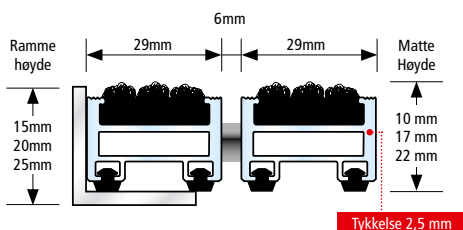

- For innendørs bruk
- Tilgjengelig
- Tilgjengelig med jekketralle
- Resirkulerbar
- Rustfri

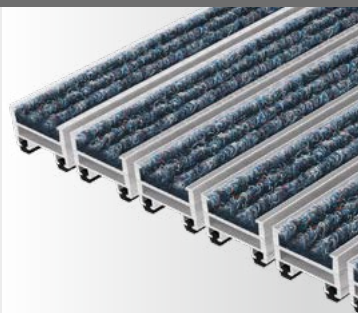

Top Clean STABIL Tekstil og Gummi

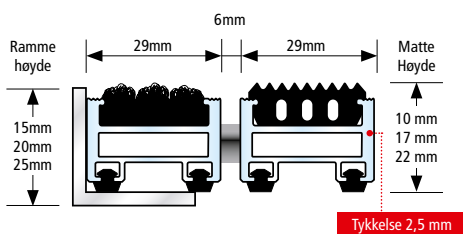

- For innendørs bruk
- Tilgjengelig
- Tilgjengelig med jekketralle
- Resirkulerbar
- Rustfri



Top Clean STABIL Tekstil og Skrapeprofil

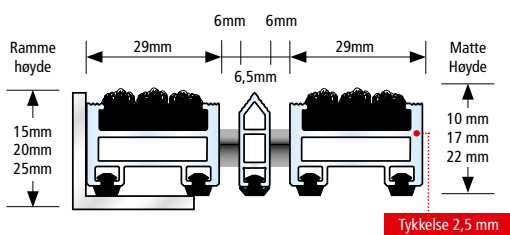

- For innendørs bruk
- Tilgjengelig
- Tilgjengelig med jekketralle
- Resirkulerbar
- Rustfri

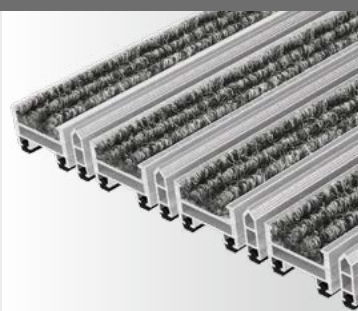

Top Clean STABIL Tekstil og Børster

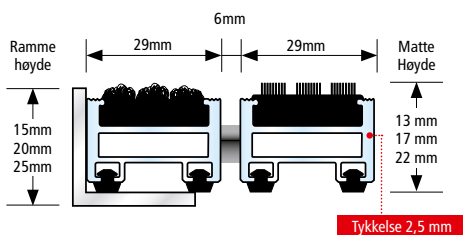

- For innendørs bruk
- Tilgjengelig med jekketralle
- Resirkulerbar
- Rustfri



Alle profiler har effektiv trinnyltdemping!



Top Clean STABIL XL Heavy Duty for Store Områder

NY!

Top Clean STABIL XL er utviklet for bruk i inngangspartier med høy trafikk og stor tung belastning. Passer til bruk der hvor det blir brukt lift og tunge jekketraller. Høyere matte gir bedre kapasitet og styrke. Den er best egnet i store, romslige og arkitektonisk ambisiøse innganger. Tekstil, Gummi og Børster med 39mm bredde. Disse ser godt ut i store brede innganger. Tekstilen børster av det fine smusset og absorberer fuktigheten effektivt. Holdbar og slitesterk. Er det ganske rent og fint utenfor holder det med Tekstil. Er det en større inngang med mer smuss og / eller mer trafikk, bør Tekstilen kombineres med Børster. I en kort inngang anbefaler vi annenhver Tekstil og Børster det gir meget stor rengjørings-effekt. Børstene fjerner grus og sand, det er viktig spesielt der det er Marmor eller Parkett etc. innvendig. I større innganger med lengre matter er kombinasjonen 3xTekstil / 1xBørster en kombinasjon som virker godt. Da tar Børsten grov smusset og Tekstilen finsmusset samt fuktighet. Store innganger kan med fordel ha en kombinasjon av Tekstil og Børster først, så bare Tekstil. Kan også kombineres med Skrapeprofil og Gummi ilegg. Ved bruk av jekketraller eller lift over matten anbefaler vi kun Tekstil og Gummi ilegg. Tilgjengelig i hvilken som helst bredde, lengde og fasong. Mattene rulles opp for rengjøring.

Aluminiumsprofil	Vridningsstiv Aluminiumsprofil (legering EN AW 6060, veggtykkelse opptil 2,5mm) brukes på plant underlag eller selvbærende installasjon (maksimal avstand mellom understøttelse er 300mm).
Overside/ kombinasjoner	Du kan velge mellom ulike ilegg eller kombinere flere alternativer: <ul style="list-style-type: none"> • Tekstil: UV-motstandsdyktig polypropylen, sklisikre egenskaper R 11 i henhold til DIN 51130 (tysk industristandard). • Gummi (EPDM), med langsgående og tverrgående spor. Effektiv og UV-bestendig i samsvar med DIN 7863 (tysk industristandard). Brannhemmende Cfl-s1 i samsvar med DIN EN 13501-1 (tysk industristandard). • Skrapeprofiler laget av rustfri Aluminiumsprofil. • Børster av robust, kraftig polyamid 6, sklisikre egenskaper R 13 i samsvar med DIN 51130 (tysk industristandard).
Underside	Støyabsorberende gummiprofiler, PVC-fri, som demper trinnylden og hindrer friksjon mellom aluminiums profilen og underlaget.
Kobling	Rustfri stålvaier V2A for Ø 3 mm for 22 og 27 mm matte høyde
Låsing	Spesial nippel (rustfri) med låseskrue i rustfritt stål.
Profilavstand	6 mm. Fleksible avstandsklosser laget av gummi.
Størrelse	Produseres etter mål i ønsket bredde (profillengde) og dybde (gangretning). Ingen begrensning. Mattene deles opp i håndterbare størrelser for rengjøring. De kobles sammen slik at det ser ut som en hel matte. Utskjæringer, buer, skråskjæringer etter tegninger, maler (se side 71) eller målinger på stedet. Kostnad pr lpm, men ingen begrensninger i form eller fasong.
Profil farger	Natur aluminium. Aluminiumsprofilen kan pulverlakeres i ønsket RAL farge mot tillegg.

Standard farger · Spesial farger side 20

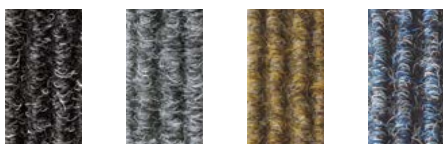

010 antracite 020 lys grå 030 beige 040 blåmelert

Børster

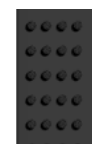

sort

Gummi



sort

På grunn av tekniske begrensninger kan fargen variere litt.

Top Clean STABIL XL Kombinasjoner

Top Clean STABIL XL Tekstil

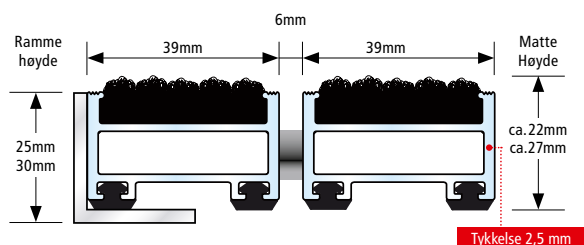

- For innendørs bruk
- Tilgjengelig
- Tilgjengelig med jekketralle
- Resirkulerbar
- Rustfri



Top Clean STABIL XL Tekstil og Gummi

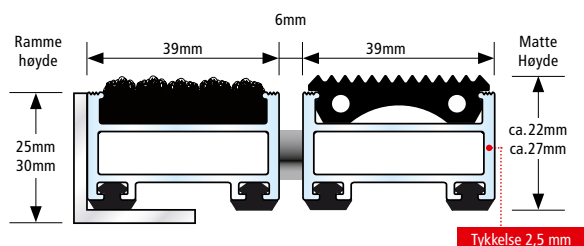

- For innendørs bruk
- Tilgjengelig
- Tilgjengelig med jekketralle
- Resirkulerbar
- Rustfri



Top Clean STABIL XL Tekstil og Skrapeprofil

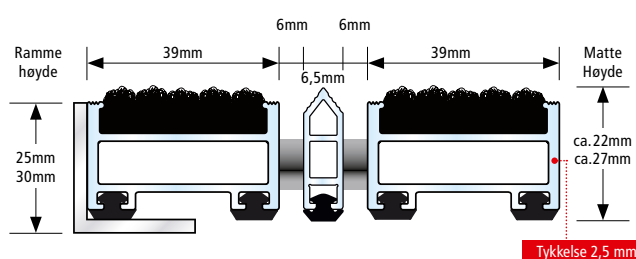

- For innendørs bruk
- Tilgjengelig
- Tilgjengelig med jekketralle
- Resirkulerbar
- Rustfri

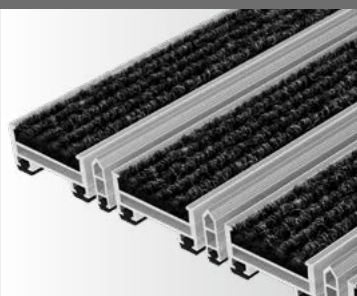

Top Clean STABIL XL Tekstil og Børster

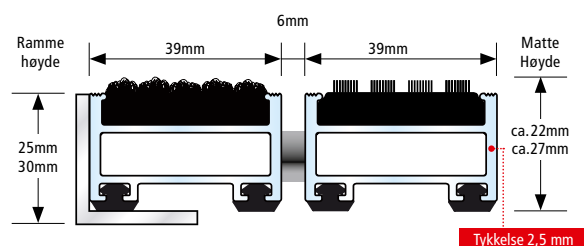

- For innendørs bruk
- Tilgjengelig med jekketralle
- Resirkulerbar
- Rustfri



Alle profiler har effektiv trinnlyds demping!



Top Clean OBJEKT Extrem Heavy Duty

Top Clean OBJEKT har blitt designet for innganger med ekstrem belastning i form av gangtrafikk eller traller. Den ekstremt sterke profilen gjør at den tåler passeringer av tunge jekketraller og gaffeltrucker. Slik som kjøpesenter, byggevarerhus, jernbanestasjoner, flyplassterminaler o.l. Tekstil, Gummi og Børster med 40mm bredde. Disse ser godt ut i store brede innganger. Tekstilen børster av det fine smusset og absorberer fuktigheten effektivt. Holdbar og slitesterk. Er det ganske rent og fint utenfor holder det med det med Tekstil. Er det en større inngang med mer smuss og / eller mer trafikk, bør Tekstilen kombineres med Børster. I en kort inngang anbefaler vi annenhver Tekstil og Børster da det gir meget stor rengjøringseffekt. Børstene fjerner grus og sand, det er viktig spesielt der det er Marmor eller Parkett etc. innvendig. I større innganger med lengre matter er kombinasjonen 3xTekstil / 1xBørster en kombinasjon som virker godt. Da tar Børsten grov smusset og Tekstilen finsmusset samt fuktighet. Store innganger kan med fordel ha en kombinasjon av Tekstil og Børster først, så bare Tekstil. Kan også kombineres med Gummi ilegg. Ved bruk av jekketraller eller lift over matten anbefaler vi kun Tekstil og Gummi ilegg. Tilgjengelig i hvilken som helst bredde, lengde og fasong. Mattene rulles opp for rengjøring.

Aluminiumsprofil	Vridningsstiv Aluminiumsprofil (legering EN AW 6060, veggtykkelse opptil 3,0 mm) brukes på plant underlag eller selvbærende installasjon (underkonstruksjon på stedet, maksimal avstand mellom støtter 300 mm).
Overside/ kombinasjoner	Du kan velge mellom ulike ilegg eller kombinere flere alternativer: <ul style="list-style-type: none"> • Tekstil: UV-motstandsdyktig polypropylen, sklisikre egenskaper R 11 i henhold til DIN 51130 (tysk industristandard). • Gummi (EPDM), med langsgående og tverrgående spor. Effektiv sterk og UV-bestendig i samsvar med DIN 7863 (tysk industristandard). Brannsikker Cfl-s1 i samsvar med DIN EN 13501-1 (tysk industristandard). • Børste av robust, kraftig polyamid 6, sklisikre egenskaper R 13 i samsvar med DIN 51130 (tysk industristandard).
Underside	Støyabsorberende gummiprofiler, PVC-fri, som demper trinnylden og hindrer friksjon mellom aluminiums profilen og underlaget.
Kobling	Rustfri stålvaier V2A for Ø 3 mm.
Låsing	Spesial nippel (rustfri) med låseskrue i rustfritt stål.
Profilavstand	5 mm. Fleksible avstandsklosser av gummi
Størrelse	Produseres etter mål i ønsket bredde (profillengde) og dybde (gangretning). Ingen begrensning. Mattene deles opp i håndterbare størrelser for rengjøring. De kobles sammen slik at det ser ut som en hel matte. Utskjæringer, buer, skråskjæringer etter tegninger, maler (se side 71) eller målinger på stedet. Kostnad pr lpm, men ingen begrensninger i form eller fasong.
Profil farger	Natur aluminium. Aluminiumsprofilen kan pulver lakeres i ønsket RAL farge mot tillegg.

Standard farger · Spesial farger side 20

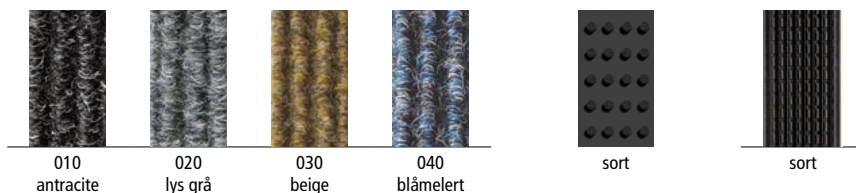

På grunn av tekniske begrensninger kan fargen variere litt.

Top Clean OBJEKT Kombinasjoner

Top Clean OBJEKT Tekstil

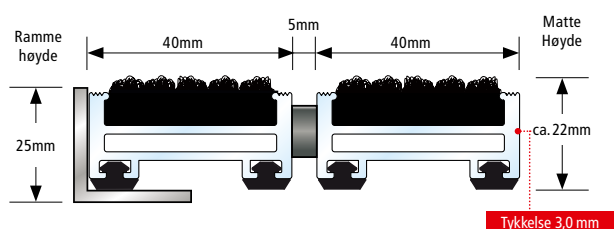

- For innendørs bruk
- Tilgjengelig
- Tilgjengelig med jekketralle
- Kjørbar med Gaffeltruck
- Resirkulerbar
- Rustfri



Top Clean OBJEKT Tekstil og Gummi

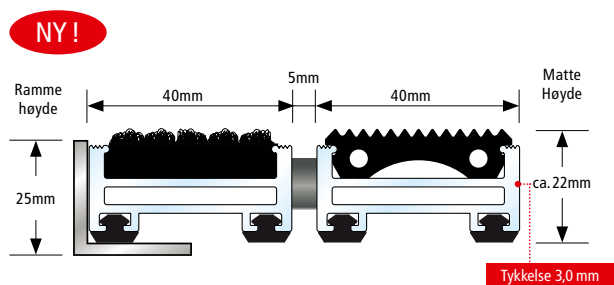

- For innendørs bruk
- Tilgjengelig
- Tilgjengelig med jekketralle
- Kjørbar med Gaffeltruck
- Resirkulerbar
- Rustfri



Top Clean OBJEKT Tekstil og Børster

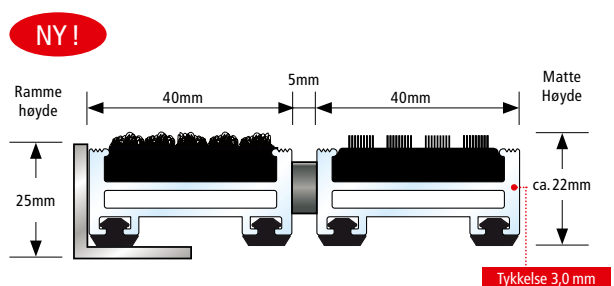

- For innendørs bruk
- Tilgjengelig med jekketralle
- Kjørbar med Gaffeltruck
- Resirkulerbar
- Rustfri



Alle profiler har effektiv trinnlyds demping!



Top Clean HIGH til tung belastning og ekstrem bruk

Uavhengige testinstitutt bekrefter at Top Clean HIGH-matter, som ligger på plant underlag, klare punktbelastning pr 10 x10 cm på minst 10 000 kg. Brukstester viser at den klarer jekketraller på minst 3 000 kg. Det er de små harde hjulene som er utfordringen for mange matter. Sterke profiler og mattehøyder på 42 mm gir en enestående kapasitet og levetid, selv for ekstremt krevende inngangspartier. Den ekstremt sterke profilen gjør at den tåler passeringer av tunge jekketraller og gaffeltrucker. Egner seg for kjøpesenter, byggevarerhus, jernbanestasjoner, flyplassterminaler o.l. Tekstilen børster av det fine smusset og absorberer fuktigheten effektivt. Holdbar og slitesterk. Er det ganske rent og fint utenfor holder det med Tekstil. Er det en større inngang med mer smuss og / eller mer trafikk, bør Tekstilen kombineres med Børster. I en kort inngang anbefaler vi annenhver Tekstil og Børster, det gir meget stor rengjørings-effekt. Børstene fjerner grus og sand, det er viktig spesielt der det er Marmor eller Parkett etc. innvendig. I større innganger med lengre matter er kombinasjonen 3xTekstil / 1xBørster en kombinasjon som virker godt. Da tar Børsten grov smusset og Tekstilen finsmusset samt fuktighet. Store innganger kan med fordel ha en kombinasjon av Tekstil og Børster først, så bare Tekstil. Kan også kombineres med Gummi ilegg. Ved bruk av jekketraller eller lift over matten anbefaler vi kun Tekstil og Gummi ilegg. Tilgjengelig i hvilken som helst bredde, lengde og fasong. Mattene rulles opp for rengjøring.

Aluminiumsprofil	Vridningsstiv Aluminiumsprofil (legering EN AW 6060, veggtykkelse opptil 2,5 mm) legges på plant underlag eller selvberende installasjon (underkonstruksjon på stedet, maksimal avstand mellom støtter 300 mm).
Overside/ kombinasjoner	Du kan velge mellom ulike ilegg eller kombinere flere alternativer: <ul style="list-style-type: none"> • Tekstil: UV-motstandsdyktig polypropylen, sklisikre egenskaper R 11 i henhold til DIN 51130 (tysk industristandard). • Gummi (EPDM), med langsgående og tverrgående spor. Sterk og UV-bestendig i samsvar med DIN 7863 (tysk industristandard). Brannsikker Cfl-s1 i samsvar med DIN EN 13501-1 (tysk industristandard) • Børste av robust, kraftig polyamid 6, sklisikre egenskaper R 13 i samsvar med DIN 51130 (tysk industristandard).
Underside	Sklisikker og støyreducerende på grunn av underside av PE-skum.
Kobling	Rustfri stålvaier V2A for Ø 3 mm.
Låsing	Spesial nippel (rustfri) med låseskrue i rustfritt stål.
Profilavstand	5 mm. Fleksible avstandsklosser i gummi.
Størrelse	Produseres etter mål i ønsket bredde (profillengde) og dybde (gangretning). Ingen begrensning. Mattene deles opp i håndterbare størrelser for rengjøring. De kobles sammen slik at det ser ut som en hel matte. Utskjæringer, buer, skråningskjæringer etter tegninger, maler (se side 71) eller målinger på stedet. Kostnad pr lpm, men ingen begrensninger i form eller fasong.
Profil farger	Natur aluminium. Aluminiumsprofilen kan pulver lakeres i ønsket RAL farge mot tillegg.

Standard farger - Spesial farger side 20

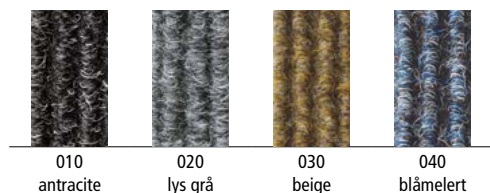

010

antracite

020

lys grå

030

beige

040

blåmelert

Børster

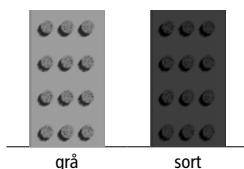

grå

sort

Gummi



sort

På grunn av tekniske begrensninger kan fargen variere litt.

Top Clean HIGH Kombinasjoner

Top Clean HIGH Tekstil

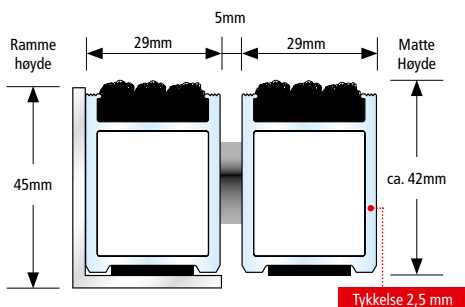

- For innendørs bruk
- Tilgjengelig
- Tilgjengelig med jekketralle
- Kjørbar med Gaffeltruck
- Resirkulerbar
- Rustfri

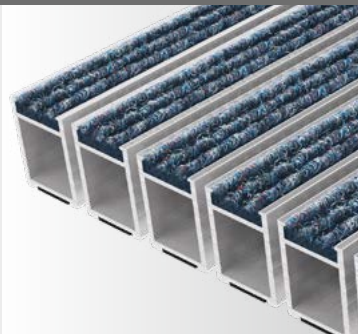

Top Clean HIGH Tekstil og Gummi

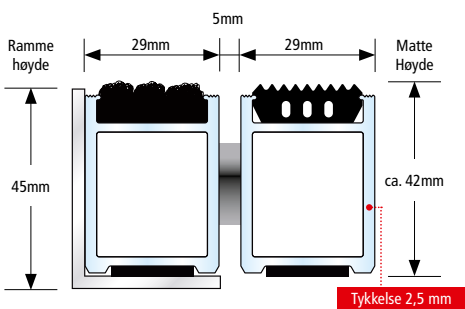

- For innendørs bruk
- Tilgjengelig
- Tilgjengelig med jekketralle
- Kjørbar med Gaffeltruck
- Resirkulerbar
- Rustfri



Top Clean HIGH Tekstil og Børster

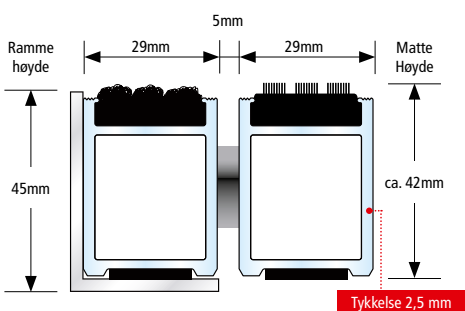

- For innendørs bruk
- Tilgjengelig med jekketralle
- Kjørbar med Gaffeltruck
- Resirkulerbar
- Rustfri



Alle profiler har effektiv trinnlyds demping!



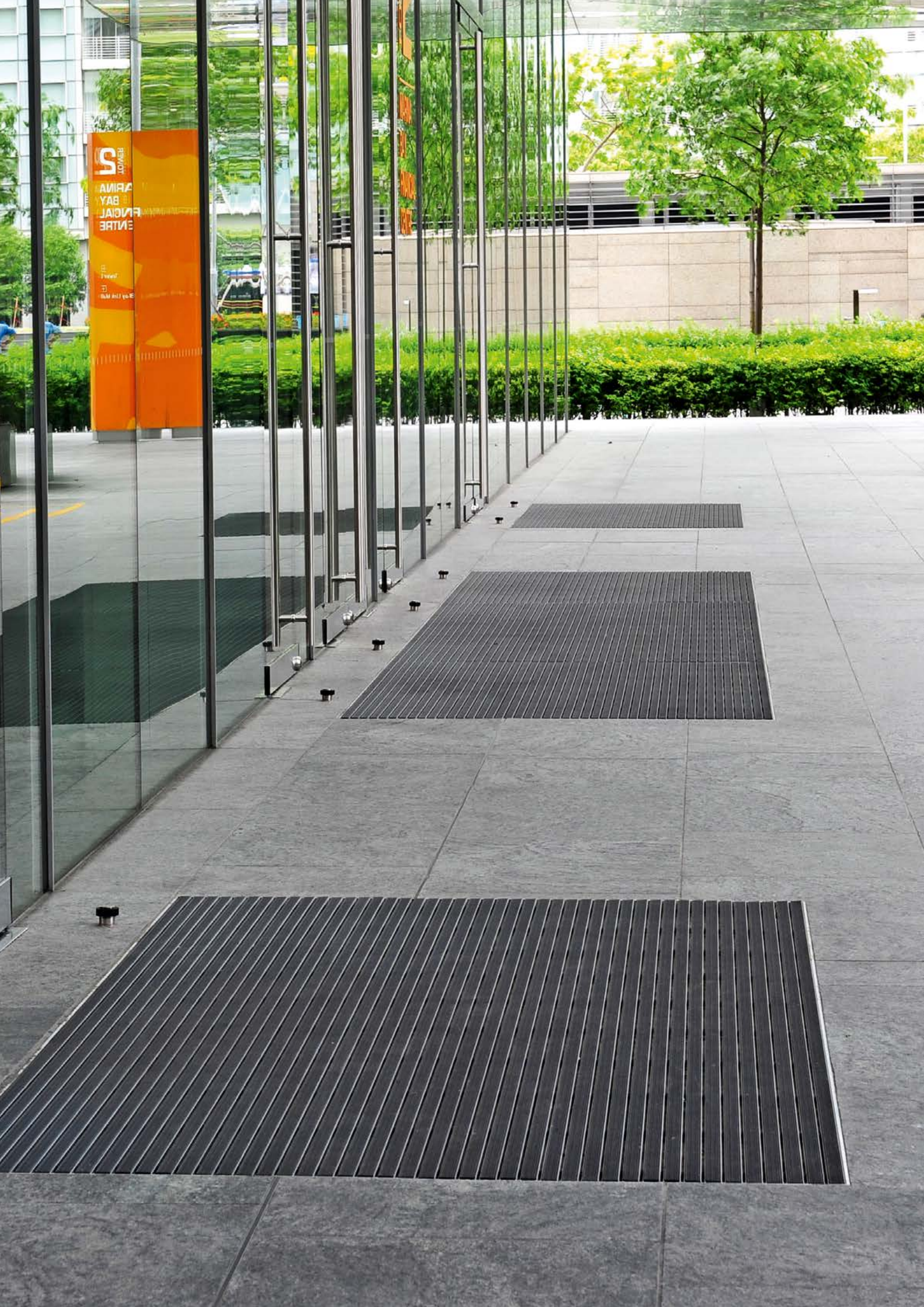

3

MATTESYSTEM FOR UTVENDIG BRUK/VINDFANG

NORMAL BRUK

- 42 Top Clean TREND® for Normal Trafikk
- 44 Top Clean TREND® XL for Store Områder
- 47 Top Clean BRUSH Børstestrips

HEAVY DUTY BRUK / HEAVY DUTY TIL EXTREM BRUK

- 48 Top Clean STABIL Heavy Duty
- 49 Top Clean STABIL Mulige Kombinasjoner
- 50 Top Clean STABIL XL for Store Områder
- 52 Top Clean OBJEKT Extrem Heavy Duty
- 54 Top Clean HIGH for Extrem og Tung trafikk

Top Clean TREND® for Normal Trafikk

Som en første barriere/ Grov avskrapning (sone 1) i mattesystemet anbefaler vi kombinasjon av Børster og Gummi (slitesterk og sklisikker). Børstene fjerner grus, sand og slaps. Og Gummien skraper av skoene. Den lille høydeforskjellen gjør at børstene kommer godt til under skoene. Smusset stoppes og fanges nede i matten, så det ikke blir dratt med videre inn i bygget. I innganger med stor trafikk, eller korte innganger, kan man bruke bare Børster. Mattesystemet kan kombineres med Børstestrips eller Skrapeprofiler også. Alle profilene er lydabsorberende, vridningsstive, rullbar og enkel å rengjøre. Samtlige deler i mattesystemet er spesielt værbestandig og ruster ikke. TREND passer for legging både innvendig og utvendig i entréer/vindfang. Egnert for normalt til sterkt trafikkerte innganger i både offentlige og private bygg. Høyere matte gir bedre kapasitet. Godt egnet til steder der det anvendes sko med grove såler, som skisportsteder etc. Dimensjonsbestandig. Der det er en del traller over mattene anbefaler vi kun Gummiprofiler. De er best egnet. Tilgjengelig i hvilken som helst bredde, lengde og fasong. Mattene rulles enkelt opp for rengjøring.

Aluminiumsprofil	Vridningsstivt Aluminiumsprofil (legering EN AW 6060, veggtykkelse opptil 1,5 mm) for full understøttelse.
Overside/ kombinasjoner	Du kan velge mellom ulike installasjonsalternativer eller til og med kombinere flere alternativer: <ul style="list-style-type: none"> • Sklisikker gummi (EPDM), med langsgående og tverrgående spor. Sterk og UV-bestendig i samsvar med DIN 7863 (tysk industristandard). BrannklasseBfl-s1 / Cfl-s1 i samsvar med DIN EN 13501-1 (tysk industristandard). • Skrapeprofiler laget av rustfri Aluminiumsprofil. • Børstestrips utført i robust polyamid 6. • Børster av robust, kraftig polyamid 6, sklisikre egenskaper R 13 i samsvar med DIN 51130 (tysk industristandard).
Underside	Støyabsorberende gummiprofiler, PVC-fri, som demper trinnylden og hindrer friksjon mellom aluminiums profilen og underlaget.
Kobling	Rustfri stålvaier V2A for Ø 2 mm for 10/13 og 17 mm matte høyde, Galvanisert stålvaier for 22 og 27 mm mattehøyde.
Låsing	Spesial gjenget nippel med rustfri stålskrue (rustbeskyttet).
Profilavstand	6 mm. Fleksible avstandsklosser av gummi.
Profil farger	Natur aluminium. Aluminiumsprofilen kan pulver lakeres i ønsket RAL farge mot tillegg.
Størrelser	Produseres etter mål i ønsket bredde (profilengde) og dybde (gangretning). Ingen begrensning. Mattene deles opp i håndterbare størrelser for rengjøring. De kobles sammen slik at det ser ut som en hel matte. Utskjæringer, buer, skråningskjæringer etter tegninger, maler (se side 71) eller målinger på stedet. Kostnad pr lpm, men ingen begrensninger i form eller fasong.

Børster

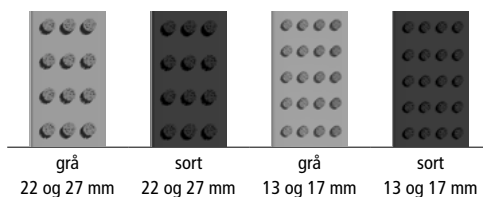

Gummi





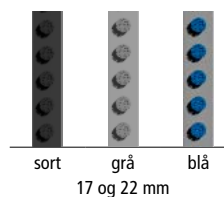

Børstestrips

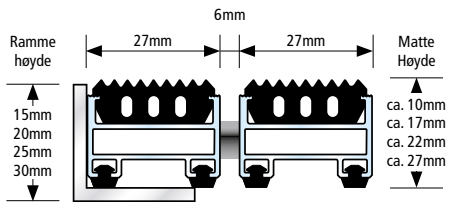

Top Clean TREND® Kombinasjoner

Top Clean TREND® Gummi



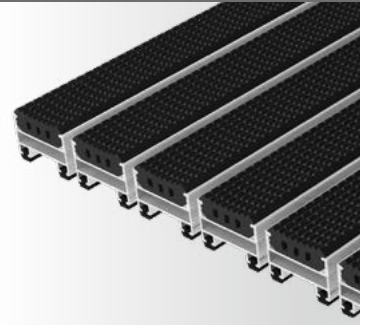

-  Til utendørs bruk
-  Tilgjengelig
-  Resirkulerbar

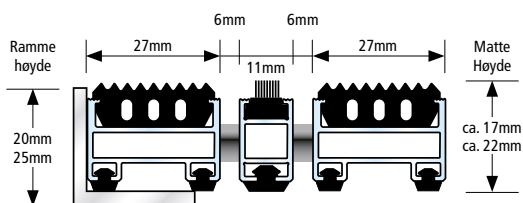

Top Clean TREND® Gummi og Børstestrips



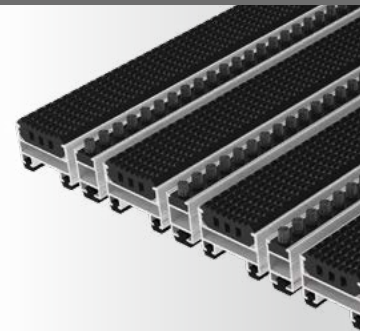

-  Til utendørs bruk
-  Tilgjengelig
-  Resirkulerbar

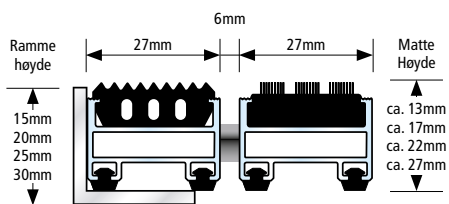

Top Clean TREND® Gummi og Børster



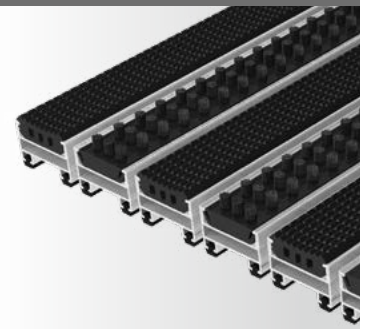

-  Til utendørs bruk
-  Resirkulerbar

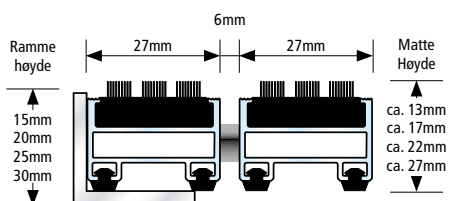

Top Clean TREND® Børster



-  Til utendørs bruk
-  Resirkulerbar

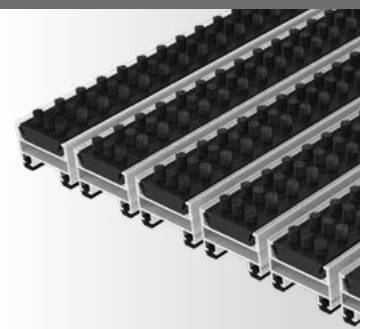

Alle profiler har effektiv trinnylts demping!



Top Clean TREND® XL for Store Områder

Vår kontinuerlige utvikling av Top Clean TREND®-serien, har gitt oss denne versjonen med bredere aluminiumsprofiler. Den er best egnet i store, arkitektonisk ambisiøse innganger. Gummi med 37 mm bredde og Børster med 37mm bredde. Disse ser godt ut i store brede innganger. Som en første barriere/ Grov avskrapning (sone 1) i mattesystemet anbefaler vi kombinasjon av Børster og Gummi (slitesterk og sklisikker). Børstene fjerner grus, sand og slaps. Og Gummien skraper av skoene. Den lille høydeforskjellen gjør at børstene kommer godt til under skoene. Smusset stoppes og fanges nede i matten, så det ikke blir dratt med videre inn i bygget. I innganger med stor trafikk eller korte innganger kan man bruke bare Børster. Mattesystemet kan kombineres med Børstestrips også. Alle profilene er lydabsorberende, vridningsstive, rullbar og enkel å rengjøre. Samtlige deler i mattesystemet er spesielt værbestandig og ruster ikke. Godt egnet til steder der det anvendes sko med grove såler, som skisportsteder etc. Dimensjonsbestandig. Der det er en del traller over mattene anbefaler vi kun Gummiprofiler. De er best egnet. Tilgjengelig i hvilken som helst bredde, lengde og fasong. Mattene rulles enkelt opp for rengjøring.

Aluminiumsprofil	Vridningstiv aluminiumprofil (legering EN AW 6060, veggtykkelse opptil 1,5 mm) for full understøttelse.
Overside/ kombinasjoner	Du kan velge mellom forskjellige ilegg. Du kan også kombinere dem som du ønsker. <ul style="list-style-type: none"> • Sklisikker Gummi (EPDM), med langsgående og tverrgående spor. Sterk og UV-bestendig i samsvar med DIN 7863 (tysk industristandard). Brannklassifisering Bfl-s1 / Cfl-s1 i samsvar med DIN EN 13501-1 (tysk industristandard). • Børstestrips laget av robust polyamid 6. • Børster av robust, kraftig polyamid 6, sklisikre egenskaper R 13 i henhold til DIN 51130 (tysk industristandard)
Underside	Støyabsorberende gummiprofiler, PVC-fri, som demper trinnylden og hindrer friksjon mellom aluminiums profilen og underlaget.
Kobling	Rustfri stålvaier for 22 mm matte høyde. Galvanisert stålwire for 22 og 27 mm mattehøyde.
Låsing	Spesial nippel (rustfri) med låseskrue i rustfritt stål.
Profilavstand	6 mm. Fleksible avstandsklosser laget av gummi.
Størrelse	Produseres etter mål i ønsket bredde (profillengde) og dybde (gangretning). Ingen begrensning. Mattene deles opp i håndterbare størrelser for rengjøring. De kobles sammen slik at det ser ut som en hel matte. Utskjæringer, buer, skråskjæringer etter tegninger, maler (se side 71) eller målinger på stedet. Kostnad pr lpm, men ingen begrensninger i form eller fasong.
Profil farger	Natur aluminium. Aluminiumsprofilen kan pulver lakeres i ønsket RAL farge mot tillegg.

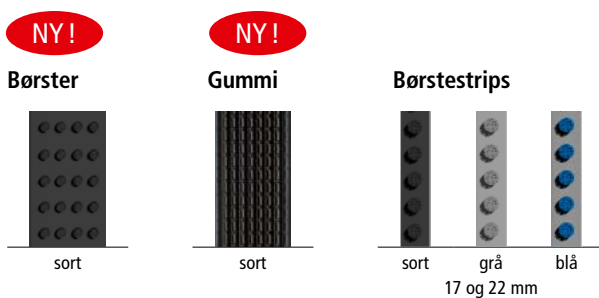

Top Clean TREND® XL Kombinasjoner

Top Clean TREND® XL Gummi

NY!

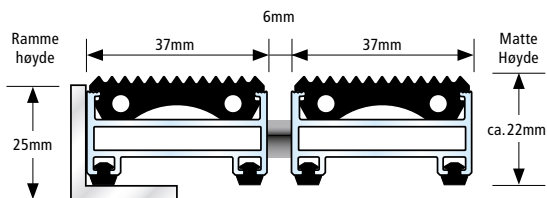

- Til utendørs bruk
- Tilgjengelig
- Resirkulerbar

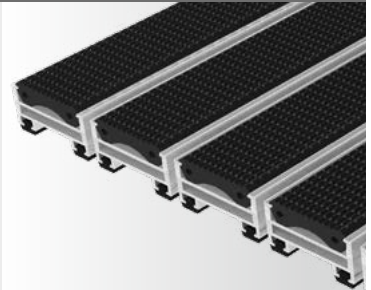

Top Clean TREND® XL Gummi og Børstestrips

NY!

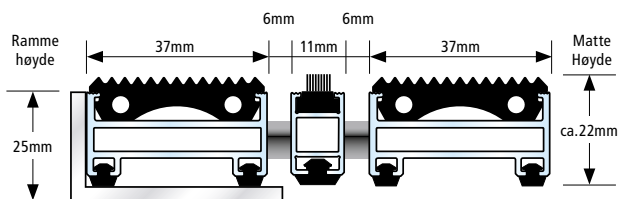

- Til utendørs bruk
- Tilgjengelig
- Resirkulerbar

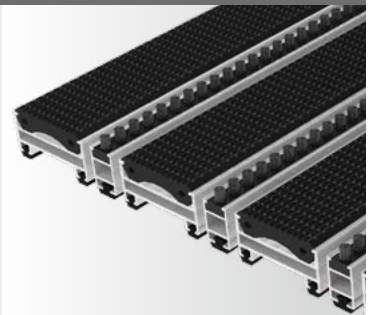

Top Clean TREND® XL Gummi og Børster

NY!

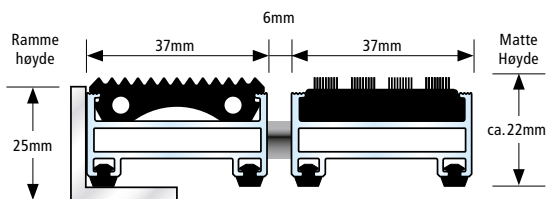

- Til utendørs bruk
- Resirkulerbar

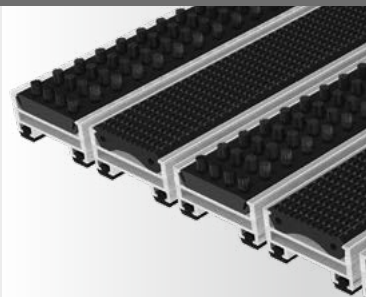

Top Clean TREND® XL Børster

NY!

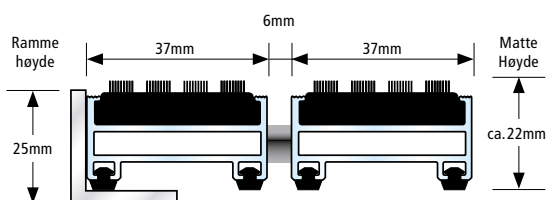

- Til utendørs bruk
- Resirkulerbar

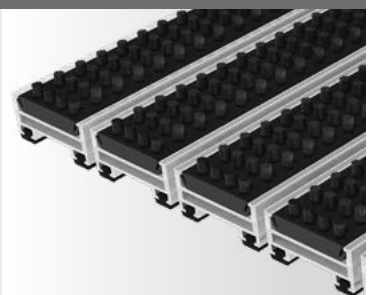

Alle profiler har effektiv trinnlyds demping!





Top Clean BRUSH Børstestrips



Design og funksjon i ett system. Vinneren av den Tyske designprisen 2016. Top Clean BØRSTESTRIPS har slanke aluminiumsprofiler for effektiv smussoppsamling. Passer for legging i innvendige og utvendige entréer/vindfang til både offentlige og private bygg. Som en første barriere (sone 1) grov avskrapning. Maksimal børsteeffekt og sklisikkerhet. Egnert for normalt til sterkt trafikkerte innganger med gangtrafikk. Korrosjonsbestandig. Stopper sand og grus samt børster av fuktighet som snø og slaps effektivt. Godt egnet til steder der det anvendes sko med grove såler, som skisportsteder etc. Dimensjonsbestandig. Top Clean Børstestriper har lydisolasjon og er vridningsstiv, rullbar og enkel å rengjøre. Dette Top Clean -systemet er tilgjengelig i hvilken som helst bredde og lengde. Spesielle former er tilgjengelig mot ekstra kostnad. Mattene rulles enkelt opp for rengjøring.

Aluminiumsprofil	Vridningsstive aluminiumsprofiler (legering EN AW 6060, vegg tykkelse opp til 1,1 mm) legges på plant underlag
Overside	Børstestrips utført i robust polyamid 6.
Underside	Støyabsorberende gummiprofiler, PVC-fri, som demper trinnylden og hindrer friksjon mellom aluminiums profilen og underlaget.
Kobling	Rustfri stålvaier V2A på 17 mm høyde. Plastbelagt galvanisert stålvaier på 22 mm høyde.
Låsing	Spesial nippel (rustfri) med låseskrue i rustfritt stål.
Profilavstand	5 mm. Fleksible avstandsklosser av gummi.
Størrelser	Produseres etter mål i ønsket bredde (profilengde) og dybde (gangretning). Ingen begrensning. Mattene deles opp i håndterbare størrelser for rengjøring. De kobles sammen slik at det ser ut som en hel matte. Utskjæringer, buer, skråningskryssinger etter tegninger, maler (se side 71) eller målinger på stedet. Kostnad pr lpm, men ingen begrensninger i form eller fasong.
Profil farger	Natur aluminium. Aluminiumsprofilen kan pulver lakkeres i ønsket RAL farge mot tillegg.

Børstestrips

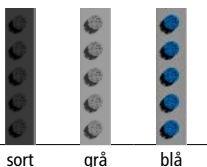

Top Clean BRUSH Børstestrips

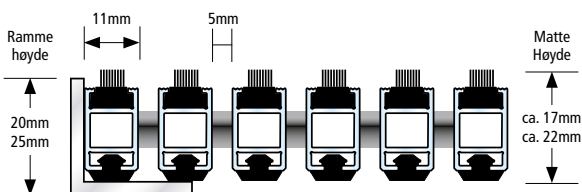

Til utendørs bruk

Resirkulerbar

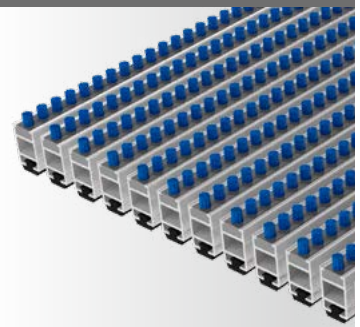

Alle profiler har effektiv trinnylde demping!



Top Clean STABIL Heavy Duty

Top Clean STABIL varianten er utviklet for bruk i inngangspartier med stor trafikk og høy belastning. Som Flyplasser, Kjøpesenter, Togstasjoner, Messehaller, innganger med varelevering etc. Passer til bruk der hvor det blir brukt lift og tunge jekketraller. Den er også tilgjengelig i 10/13mm høyde for jekketraller opp til 1000 kg. Høyere matte gir bedre kapasitet og styrke. Ved bruk av jekketraller eller lift over matten anbefaler vi kun Tekstil og Gummi ilegg. Som en første barriere/ Grov avskrapning (sone 1) i mattesystemet anbefaler vi kombinasjon av Børster og Gummi (slitesterk og sklisikker). Børstene fjerner grus, sand og slaps. Gummien skraper effektivt av skoene. Den lille høydeforskjellen gjør at børstene kommer godt til under skoene. Smusset stoppes og fanges nede i matten, så det ikke blir dratt med videre inn i bygget. I innganger med stor trafikk eller korte innganger kan man bruke bare Børster. Alle profilene er lydabsorberende, vridningsstive og enkel å rengjøre. Samtlige deler i mattesystemet er rustfrie. Tilgjengelig i hvilken som helst bredde, lengde og fasong. Mattene rulles enkelt opp for rengjøring.

Aluminiumsprofil	Vridningsstiv aluminiumprofil (legering EN AW 6060, veggtykkelse opptil 2,5 mm) brukes på plant underlag eller selvbærende installasjon (maksimal avstand mellom understøttelse er 300 mm).
Overside/ kombinasjoner	Du kan velge mellom ulike ilegg eller kombinere flere alternativer: <ul style="list-style-type: none"> Gummi (EPDM), med langsgående og tverrgående spor. Effektiv og UV-bestendig i samsvar med DIN 7863 (tysk industristandard). Brannklassifisering Cfl-s1 i samsvar med DIN EN 13501-1 (tysk industristandard). Børster av robust, kraftig polyamid 6, sklisikre egenskaper R 13 i samsvar med DIN 51130 (tysk industristandard).
Underside	Støyabsorberende gummiprofiler, PVC-fri, som demper trinnlyden og hindrer friksjon mellom aluminiums profilen og underlaget.
Kobling	Rustfri stålvaier V2A for Ø 2 mm for 10 og 17 mm matte høyde. Rustfri stålvaier V2A for Ø 3 for 22 mm matte høyde.
Låsing	Spesial nippel (rustfri) med låseskrue i rustfritt stål.
Profilavstand	6 mm. Fleksible avstandsklosser laget av gummi.
Størrelser	Produseres etter mål i ønsket bredde (profillengde) og dybde (gangretning). Ingen begrensning. Mattene deles opp i håndterbare størrelser for rengjøring. De kobles sammen slik at det ser ut som en hel matte. Utskjæringer, buer, skråskjæringer etter tegninger, maler (se side 71) eller målinger på stedet. Kostnad pr lpm, men ingen begrensninger i form eller fasong.
Profil farger	Natur aluminium. Aluminiumsprofilen kan pulver lakeres i ønsket RAL farge mot tillegg.

Børster

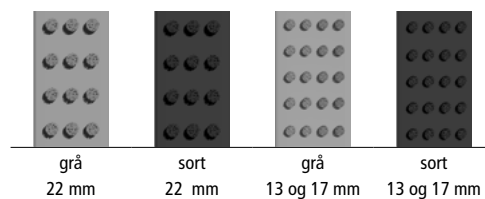

Gummi

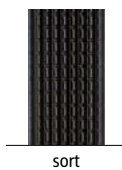

Top Clean STABIL Mulige Kombinasjoner

Top Clean STABIL Gummi

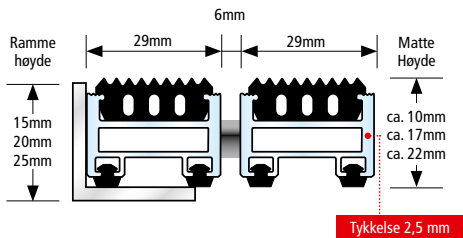

- Til utendørs bruk
- Tilgjengelig
- Tilgjengelig med jekketralle
- Resirkulerbar
- Rustfri

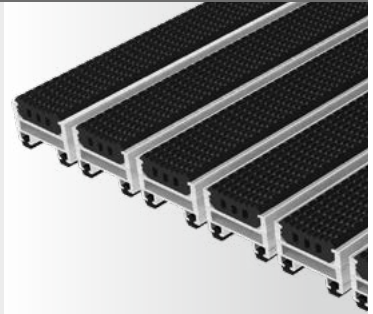

Top Clean STABIL Gummi og Børster

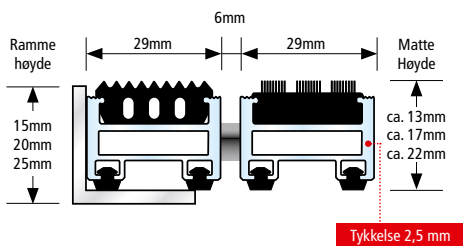

- Til utendørs bruk
- Tilgjengelig med jekketralle
- Resirkulerbar
- Rustfri

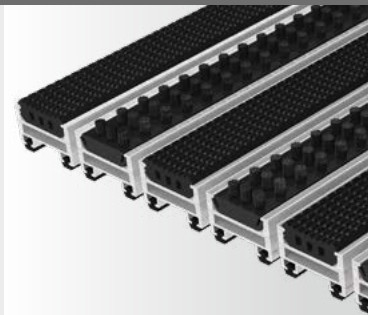

Top Clean STABIL Børster

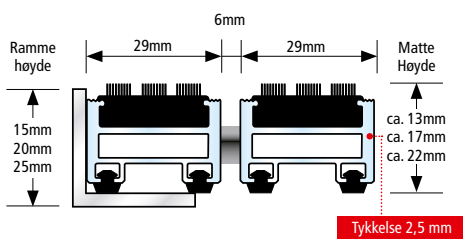

- Til utendørs bruk
- Tilgjengelig med jekketralle
- Resirkulerbar
- Rustfri

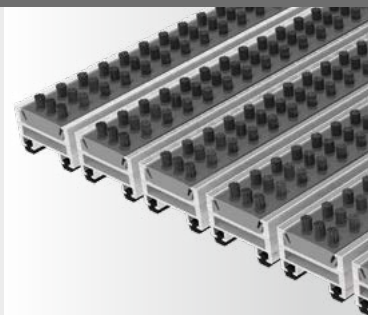

Alle profiler har effektiv trinnlyds demping!



Top Clean STABIL XL Heavy Duty for Store Arealer

NY!

Top Clean STABIL XL er utviklet for bruk i inngangspartier med høy trafikk og stor tung belastning. Passer til bruk der hvor det blir brukt lift og tunge jekketraller. Høyere matte gir bedre kapasitet og styrke. Den er best egnet i store, romslige og arkitektonisk ambisiøse innganger. Gummi og Børster med 39mm bredde. Disse ser godt ut i store brede innganger. Som en første barriere/ Grov avskrapning (sone 1) i mattesystemet anbefaler vi kombinasjon av Børster og Gummi (slitesterk og sklisikker). Børstene fjerner grus, sand og slaps. Og Gummien skraper av skoene. Den lille høydeforskjellen gjør at børstene kommer godt til under skoene. Smusset stoppes og fanges nede i matten så det ikke blir dratt med videre inn i bygget. I innganger med stor trafikk eller korte innganger kan man bruke bare Børster. Ved bruk av jekketraller eller lift over matten anbefaler vi kun Tekstil og Gummi ilegg. Alle profilene er lydabsorberende, vridningsstive og enkel å rengjøre. Samtlige deler i mattesystemet er rustfrie. Tilgjengelig i hvilken som helst bredde, lengde og fasong. Mattene rulles enkelt opp for rengjøring.

Aluminiumsprofil	Vridningsstiv aluminiumprofil (legering EN AW 6060, veggtykkelse opptil 2,5mm) brukes på plant underlag eller selvbærende installasjon (maksimal avstand mellom understøttelse er 300mm).
Overside/ kombinasjoner	Du kan velge mellom ulike ilegg eller kombinere flere alternativer: <ul style="list-style-type: none"> Gummi (EPDM), med langsgående og tverrgående spor. Effektiv og UV-bestendig i samsvar med DIN 7863 (tysk industristandard). Brannklassifisering Cfl-s1 i samsvar med DIN EN 13501-1 (tysk industristandard). Børster av robust, kraftig polyamid 6, sklisikre egenskaper R 13 i samsvar med DIN 51130 (tysk industristandard).
Underside	Støyabsorberende gummiprofiler, PVC-fri, som demper trinnylden og hindrer friksjon mellom aluminiums profilen og underlaget.
Kobling	Rustfri stålvaier V2A for Ø 3 mm for 22 og 27 mm matte høyde
Låsing	Spesial nippel (rustfri) med låseskrue i rustfritt stål.
Profilavstand	6 mm. Fleksible avstandsklosser laget av gummi.
Størrelser	Produseres etter mål i ønsket bredde (profilengde) og dybde (gangretning). Ingen begrensning. Mattene deles opp i håndterbare størrelser for rengjøring. De kobles sammen slik at det ser ut som en hel matte. Utskjæringer, buer, skråskjæringer etter tegninger, maler (se side 71) eller målinger på stedet. Kostnad pr lpm, men ingen begrensninger i form eller fasong.
Profil farger	Natur aluminium. Aluminiumsprofilene kan pulver lakeres i ønsket RAL farge mot tillegg.

Børster



sort

Gummi



sort

Top Clean STABIL XL Kombinasjoner

Top Clean STABIL XL Gummi

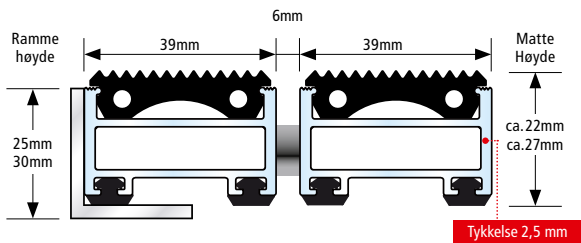

- Til utendørs bruk
- Tilgjengelig
- Tilgjengelig med jekketralle
- Resirkulerbar
- Rustfri

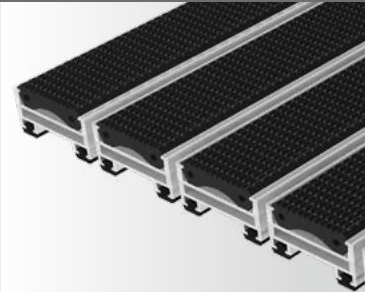

Top Clean STABIL XL Gummi og børster

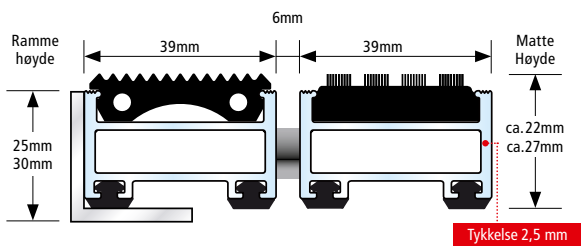

- Til utendørs bruk
- Tilgjengelig med jekketralle
- Resirkulerbar
- Rustfri

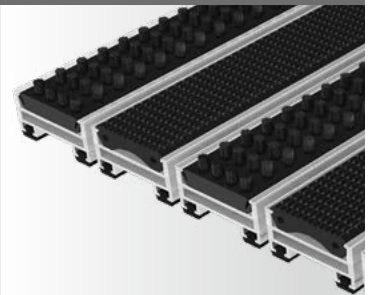

Top Clean STABIL XL Børster

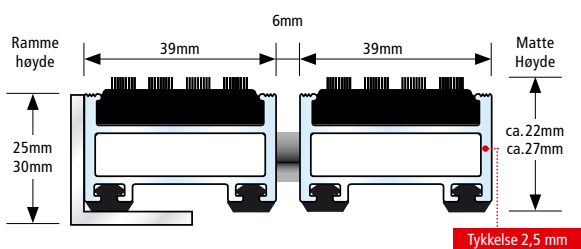

- Til utendørs bruk
- Tilgjengelig med jekketralle
- Resirkulerbar
- Rustfri

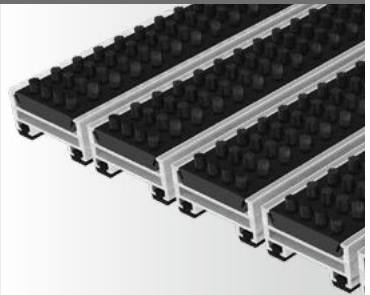

Alle profiler har effektiv trinnlyds demping!



Top Clean OBJEKT Extrem Heavy Duty

Grundige tester har bekreftet den ekstreme lastekapasiteten til Top Clean OBJEKT-versjonen med 40 mm brede profiler. Passer for alle typer jekketraller samt Gaffeltruck, store beltegående lifter etc. Denne versjonen er utviklet for områder med ekstremt høy gangtrafikk. Vi anbefaler Top Clean OBJEKT for utsiden eller i vindfanget (sone 1 / Grovavskraping) av kjøpesentre, flyplasser og togstasjoner. Som en første barriere/ Grov avskraping (sone 1) i mattesystemet anbefaler vi kombinasjon av Børster og Gummi (slitesterk og sklisikker). Børstene fjerner grus, sand og slaps. Og Gummien skraper av skoene. Den lille høydeforskjellen gjør at børstene kommer godt til under skoene. Smusset stoppes og fanges nede i matten, så det ikke blir dratt med videre inn i bygget. I innganger med stor trafikk, eller korte innganger, kan man bruke bare Børster. Ved bruk av jekketraller eller lift over matten anbefaler vi kun Tekstil og Gummi ilegg. Alle profilene er lydabsorberende, vridningsstive og enkel å rengjøre. Samtlige deler i mattesystemet er rustfrie. Tilgjengelig i hvilken som helst bredde, lengde og fasong. Mattene rulles enkelt opp for rengjøring.

Aluminiumsprofil	Vridningsstiv aluminiumprofil (legering EN AW 6060, veggtykkelse opptil 3,0 mm) brukes på plant underlag eller selvbærende installasjon (underkonstruksjon på stedet, maksimal avstand mellom støtter 300 mm).
Overside/ kombinasjoner	Du kan velge mellom ulike ilegg eller kombinere flere alternativer: <ul style="list-style-type: none"> Gummi (EPDM), med langsgående og tverrgående spor. Sterk og UV-bestendig i samsvar med DIN 7863 (tysk industristandard). Brannklassifisering Cfl-s1 i samsvar med DIN EN 13501-1 (tysk industristandard). Børste av robust kraftig polyamid 6, sklisikre egenskaper R 13 i samsvar med DIN 51130 (tysk industristandard).
Underside	Støyabsorberende gummiprofiler, PVC-fri, som demper trinnylden og hindrer friksjon mellom aluminiums profilen og underlaget.
Kobling	Rustfri stålvaier V2A for Ø 3 mm.
Låsing	Spesial nippel (rustfri) med låseskrue i rustfritt stål.
Profilavstand	5 mm. Fleksible avstandsklosser laget av gummi.
Størrelse	Produseres etter mål i ønsket bredde (profillengde) og dybde (gangretning). Ingen begrensning. Mattene deles opp i håndterbare størrelser for rengjøring. De kobles sammen slik at det ser ut som en hel matte. Utskjæringer, buer, skråskjæringer etter tegninger, maler (se side 71) eller målinger på stedet. Kostnad pr lpm, men ingen begrensninger i form eller fasong.
Profil farger	Natur aluminium. Aluminiumsprofilen kan pulverlakeres i ønsket RAL farge mot tillegg.

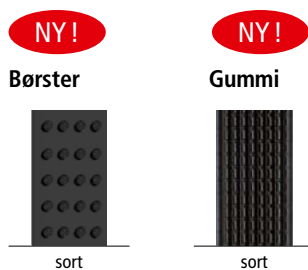

Top Clean OBJEKT Kombinasjoner

Top Clean OBJEKT Gummi

NY!

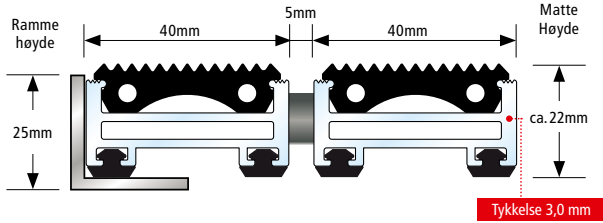

- Til utendørs bruk
- Tilgjengelig
- Tilgjengelig med jekketralle
- Kjørbar med Gaffeltruck
- Resirkulerbar
- Rustfri

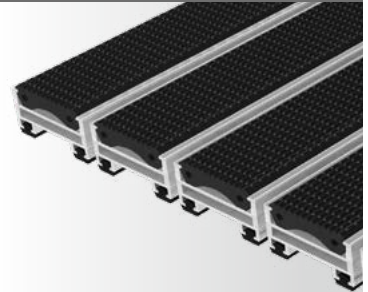

Top Clean OBJEKT Gummi og Børster

NY!

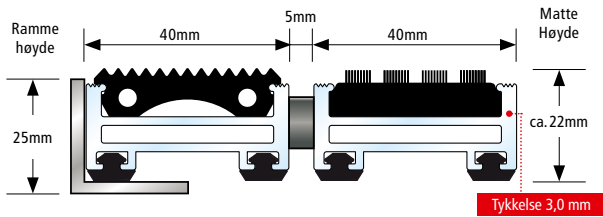

- Til utendørs bruk
- Tilgjengelig med jekketralle
- Kjørbar med Gaffeltruck
- Resirkulerbar
- Rustfri

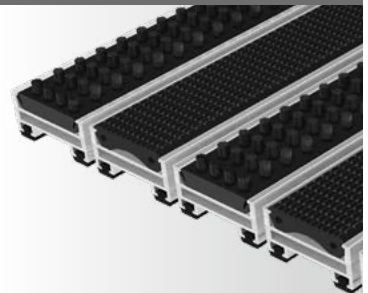

Top Clean OBJEKT med Børster

NY!

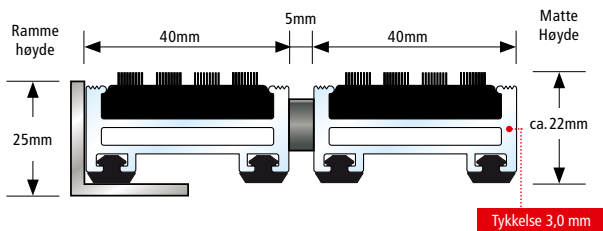

- Til utendørs bruk
- Tilgjengelig med jekketralle
- Kjørbar med Gaffeltruck
- Resirkulerbar
- Rustfri

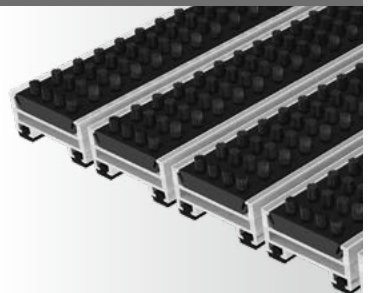

Alle profiler har effektiv trinnlyds demping!



Top Clean HIGH for Extrem og Tung Trafikk

Takket være 2,5 mm veggykkelse er 42 mm profiler i denne Top Clean-varianten ideell for områder med tung trafikk. Vi anbefaler dette systemet for inngangsområder med en frekvens på mer enn 5000 kryssinger per dag. Børster og gummiprofiler gir svært effektiv smussoppsamling. Uavhengige testinstitutt bekrefter at Top Clean HIGH-matter som ligger på plant underlag, klare punktbelastning pr 10 x 10cm på minst 10 000 kg. Bruks tester viser at den klarer jekketraller på minst 3 000kg. Det er de små harde hjulene som er utfordringen for mange matter. Sterke profiler og mattehøyder på 42 mm gir en enestående kapasitet og levetid, selv for ekstremt krevende inngangspartier. Den ekstremt sterke profilen gjør at den tåler passeringer av tunge jekketraller og gaffeltrucker. Egner seg for kjøpesenter, byggevarerhus, jernbanestasjoner, flyplassterminaler terminaler o.l. Ved bruk av jekketraller eller lift over matten anbefaler vi kun Tekstil og Gummi ilegg. Som en første barriere/ Grov avskrapning (sone 1) i mattesystemet anbefaler vi kombinasjon av Børster og Gummi (slitesterk og sklisikker). Børstene fjerner grus, sand og slaps. Gummien skraper effektivt av skoene. Den lille høydeforskjellen gjør at børstene kommer godt til under skoene. Smusset stoppes og fanges nede i matten, så det ikke blir dratt med videre inn i bygget. I innganger med stor trafikk, eller korte innganger, kan man bruke bare Børster. Alle profilene er lydabsorberende, vridningsstive og enkel å rengjøre. Samtlige deler i mattesystemet er rustfrie. Tilgjengelig i hvilken som helst bredde, lengde og fasong. Mattene rulles enkelt opp for rengjøring.

Aluminiumsprofil	Vridningsstiv aluminiumprofil (legering EN AW 6060, veggykkelse opptil 2,5 mm) legges på plant underlag eller selvbærende installasjon (underkonstruksjon på stedet, maksimal avstand mellom støtter 300 mm).
Overside/ kombinasjoner	Du kan velge mellom ulike ilegg eller kombinere flere alternativer: <ul style="list-style-type: none"> Gummi (EPDM), med langsgående og tverrgående spor. Sterk og UV-bestendig i samsvar med DIN 7863 (tysk industristandard). Brannklassifisering Cfl-s1 i samsvar med DIN EN 13501-1 (tysk industristandard). Børste av robust kraftig polyamid 6, sklisikre egenskaper R 13 i samsvar med DIN 51130 (tysk industristandard).
Underside	Sklisikker og støyreducerende på grunn av underside av PE-skum.
Kobling	Rustfri stålwire V2A for Ø 3 mm
Låsing	Spesial nippel (rustfri) med låseskrue i rustfritt stål.
Profilavstand	5 mm. Fleksible avstandsklosser laget av gummi.
Størrelse	Produseres etter mål i ønsket bredde (profillengde) og dybde (gangretning). Ingen begrensning. Mattene deles opp i håndterbare størrelser for rengjøring. De kobles sammen slik at det ser ut som en hel matte. Utskjæringer, buer, skråskjæringer etter tegninger, maler (se side 71) eller målinger på stedet. Kostnad pr lpm, men ingen begrensninger i form eller fasong.
Profil farger	Natur aluminium. Aluminiumsprofilen kan pulverlakeres i ønsket RAL farge mot tillegg.

Børster

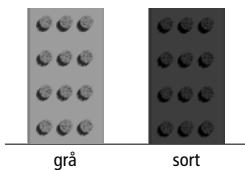

Gummi



Top Clean HIGH Kombinasjoner

Top Clean HIGH Gummi

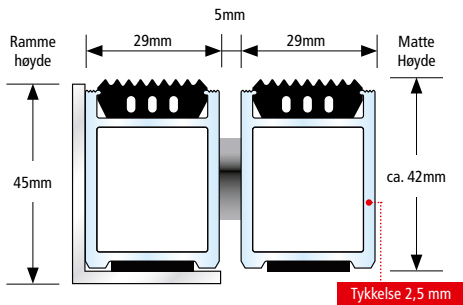

- Til utendørs bruk
- Tilgjengelig
- Tilgjengelig med jekketralle
- Kjørbar med Gaffeltruck
- Resirkulerbar
- Rustfri

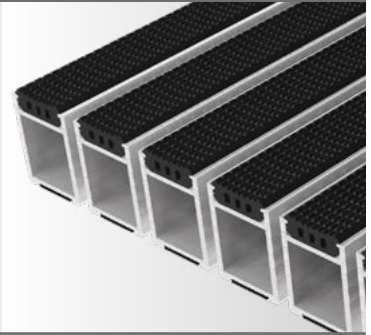

Top Clean HIGH Gummi og Børster

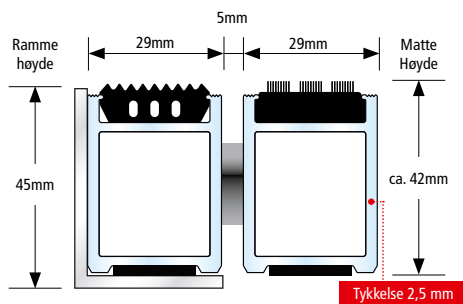

- Til utendørs bruk
- Tilgjengelig med jekketralle
- Kjørbar med Gaffeltruck
- Resirkulerbar
- Rustfri



Top Clean HIGH Børster

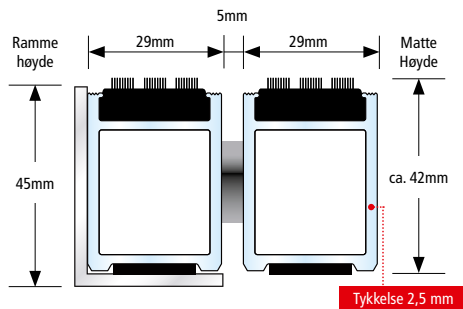

- Til utendørs bruk
- Tilgjengelig med jekketralle
- Kjørbar med Gaffeltruck
- Resirkulerbar
- Rustfri

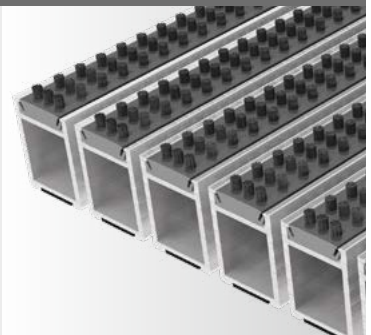

Alle profiler har effektiv trinnlyds demping!





4

SIKKERHET I INNGANGSPARTIET

- 59 Mattesystem med Taktile ledelinjer og Oppmerksomhetsfelt
- 61 Safe Clean TREND: Luminescerende og taktil merking i mattesystemet



Universell og taktil utforming integrert i mattene vil hjelpe blinde og svaksynete mennesker med å finne veien inn i bygningen. Systemet er tilgjengelig i alle bredder og med alle typer profiler. Kombinasjon av forskjellige profiler er også tilgjengelig. Alle farger i tekstil og børster kan brukes sammen med taktile ledelinjer. Husk å ha tilstrekkelig kontrast på fargene så de er synlige.

Mattesystem med Taktile ledelinjer og Oppmerksomhetsfelt





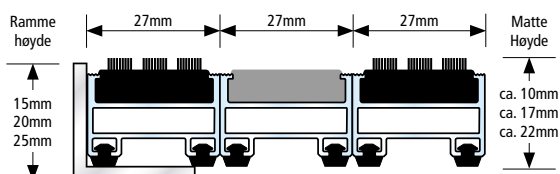

Universell Utforming

Spesielt i offentlige bygg som Sykehus, Rådhus og skoler er det viktig å tilrettelegge for eldre, blinde og svaksynte. Vi i Geggus Norge avd av Matte-Compagniet AS har utformet inngangspartier som har universell og taktil utforming. Våre matter kan konstrueres for å tilpasses arkitektens design. Vi lager Start/stopp felt, varslings felt, ledelinjer, oppmerksomhetsfelt. For at synshemmede personer skal klare og orientere seg trengs Universell Utforming inne og utenfor inngangene til bygningene. Mattene i inngangspartiene fungerer som Ledefelt. Er mattene bredere enn 250cm trengs det sannsynligvis Ledelinjer i matten. Og er det montert f.eks. en karuselldør, kan det være best for synshemmede å benytte en sidedør. Da kan Ledelinjen gå dit. Skal det ledes til en calling eller resepsjon / infotavle så kan vi lage ledelinjer dit. Vi kan bruke alle våre profiler med forskjellige ilegg for å utforme Ledelinjen. Det kan bestå av en enkel profil i mindre innganger, og flere profiler satt sammen til en bred Ledelinje i store innganger til f.eks. sykehus etc. Det er jo viktig at luminans kontrasten er stor nok (det kreves minst 0,4 for ledelinjer) og også en følbart forskjell fra de andre profilene rundt. Ledelinjen går jo i gangretning, mens i mattesystemet ligger profilene på tvers av gangretning for best mulig effekt. Vi har i vårt mattesystem laget et spesielt ilegg i hvit farge, Safe Clean Trend, som gir god kontrast og taktil forskjell sammen med sorte Børster eller eventuelt sort Gummi. Dette er et system som Blindeforbundet synes gir god veiledning for synshemmede. Hvis det blir lagt riktig. Men vi kan bruke andre farger også for å få til et godt estetisk Utseende. Hvis det trengs kan våre ledelinjer felles ned i andre gulv. F.eks., i fliser, skifer, parkett etc. Oppmerksomhetsfelt: Matter kan med fordel brukes som oppmerksomhets felt nederst inntil trapper, ved informasjonstavler etc. Vi kan tilpasse dette inn i mattesystemet sammen med ledelinjene. Vi kan bruke det Safe Clean Trend systemet, eller kombinere det med andre farger og ilegg for å skape taktil og visuell kontraster, men som passer inn i designet i arealene. Safe Clean Trend leveres som både et vanlig Hvitt ilegg, og som Luminescerende Hvitt ilegg.



Taktil og Universelt ledesystem Top Clean TREND®



-  Taktil / visuell oppmerksomhetsfelt
-  Tilgjengelig
-  For innendørs bruk
-  For utendørs bruk
-  Resirkulerbar
-  Rustfri



Alle profiler har effektiv trinnlyds demping!





NY!

Safe Clean TREND: Luminescerende og taktilt merking i mattesystemet



Vi utviklet Safe Clean Trend for å komplettere mattesystemet til bruk i offentlige bygninger. Takket være de hvite sikkerhets-ileggene sin skarpe kontrast til de resterende komponentene, er dette entre-mattesystemet også spesielt synlig for synshemmede. Mattesystemet fra Geggus har veldig gode sklisikre egenskaper (taktill merking) i forhold til omliggende gulv. Ofte holder det med mattesystemet som ledesystem. Og vi kan legge inn Oppmerksomhetsfelt integrert i matten. I brede innganger, eller der det trengs UU, vil Safe Clean Trend systemet gir meget god Taktill og Visuell veiledning.

Safe Clean TREND-systemet vil også veilede i tilfelle plutselig strømbrydd eller om natten: Spesielle pigmenter i sikkerhets ileggene samler lys og gir en konstant lyskilde. Matten er fortsatt synlig selv i fullstendig mørke. Innganger, utganger og fluktedører er mye lettere å finne takket være de luminescerende egenskapene til Safe Clean TREND. Andre sikkerhetsfunksjoner, som for eksempel luminescerende rutesignaler og gulvmerking, komplementeres dermed på en optimal måte. Kan også leveres i kun Hvitt ilegg uten luminescerende effekt der dette ikke passer med rømningsveier etc. Kan også lage buede profiler.

Taktile systemkombinasjoner: Taktile gulvmerking er viktige hjelpemidler for synshemmede, men de kan veilede alle andre også. De luminescerende sikkerhetsprofilene til Safe Clean TREND-matten kan enkelt kombineres med våre andre taktile profiler/ledelinjer. Vi lager Start/stopp felt, varslings felt, ledelinjer, oppmerksomhetsfelt. Taktile og Visuelle systemer som stimulerer flere menneskelige sanser gir ekstra sikkerhet i inngangsområder. Safe Clean TREND-systemet har mottatt 2017 ICONIC AWARD: Interior Innovation - Best of Best.

Ta kontakt med oss hvis du planlegger å installere et mattesystem med UU i deres innganger. Vi vil gjerne gi deg råd.

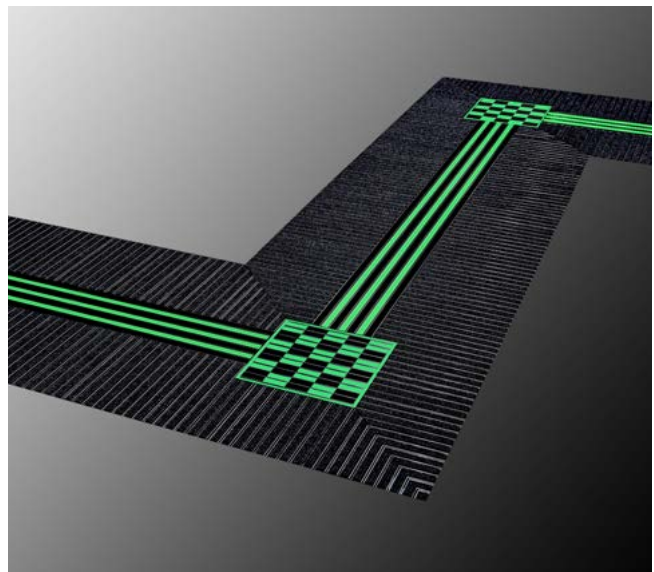
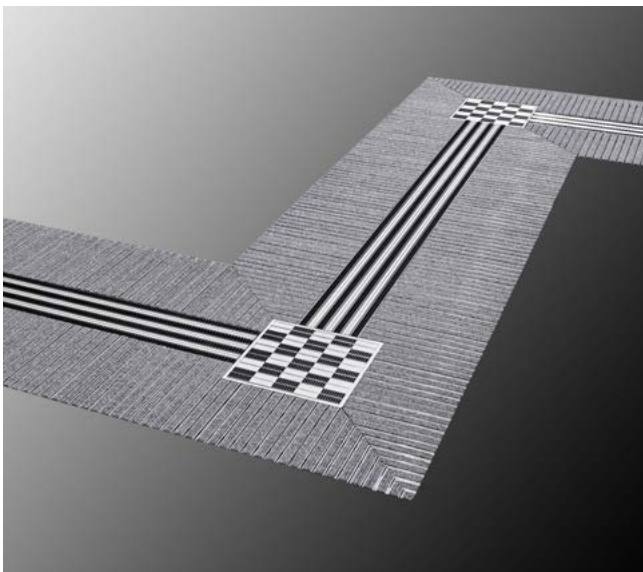

Taktill Luminescerende System SafeClean TREND

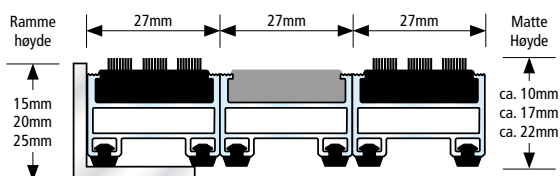

- Taktill / visuell oppmerksomhetsfelt
- Tilgjengelig
- For innendørs bruk
- For utendørs bruk
- Resirkulerbar
- Rustfri



Alle profiler har effektiv trinnlyds demping!





5

DESIGN I INNGANGSPARTIER

- 65 Top Clean TREND® CURVE
- 67 Førsteintrykket teller! Mattesystem med din Bedriftslogo
- 68 Rustfrie Profiler med LOGO
- 68 Logo Profiler med LED Illumination

Funksjon følger Form : Runde/ buede matter kan lages hvis det behøves til det arkitektoniske designet. For radius større enn 60 cm er kurvede profiler tilgjengelig. Tekstil ilegg og/eller børster brukes for å oppnå den gode renholds effekten.



Top Clean TREND® CURVE for spesielle innganger

Profilene i matten tilpasses kurver perfekt, og følger derfor linjene i bygningen. Kan egne seg for spesiell og nyskapende design. For innganger med normal og høy gangtrafikk brukes Top Clean TREND® CURVE. For steder med tunge traller og meget høy trafikk anbefales Top Clean STABIL CURVE. Passer for legging innvendig eller utvendig avhengig av hvilke ilegg som brukes. Ribb Tekstil i kombinasjon med Børster gir meget stor rengjørings effekt. Stopper sand og grus samt absorberer fuktighet effektivt. Top Clean TREND® CURVE har lydisolasjon, er vridningsstiv og grei å rengjøre; ikke rullbar. Leveringstid på forespørsel.

Aluminiumsprofil	Vridningsstive aluminiumsprofiler (legering EN AW 6060, vegg tykkelse opp til 1,5mm) legges på plant underlag
Overside	Du kan velge mellom 2 forskjellige ilegg. Du kan kombinere dem som du ønsker: <ul style="list-style-type: none"> • Tekstil: UV-bestendig polypropylene, sklisikre egenskaper R 11 i henhold til DIN 51130 (tysk industristandard). • Børster av robust, kraftig polyamid 6, sklisikre egenskaper R 13 i henhold til DIN 51130 (tysk industristandard). På forespørsel. • Sklisikker gummi (EPDM), med langsgående og tverrgående spor. Sterk og UV-bestendig i samsvar med DIN 7863 (tysk industristandard). BrannklasseCfl-s1 i samsvar med DIN EN 13501-1 (tysk industristandard).
Underside	Støyabsorberende gummiprofiler, PVC-fri, som demper trinnlyden og hindrer friksjon mellom aluminiums profilen og underlaget.
Kobling	Rustfri stålvaier V2A for Ø 2 mm for 17 mm matte høyde, belagt galvanisert stålwire for 22 mm matte høyde.
Låsing	Spesial nippel (rustfri) med låseskrue i rustfritt stål.
Profilavstand	4 mm. Fleksible avstandsklosser av gummi.
Størrelser	Tilgjengelig i alle størrelser, minste bøyingsradius 60 cm. Lengste profilengde (buelengde) er 300 cm. Bøybar opp til 180° (halvsirkel).
Profil farger	Natur aluminium.

OGSÅ TILGJENGELIG I STABIL VERSJONEN

Standard farger · Spesial farger side 20



010 antracite 020 lys grå 030 beige 040 blåmelert

Børster

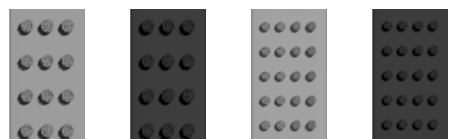

grå 22 mm sort 22 mm grå 17 mm sort 17 mm

Gummi



sort

På grunn av tekniske begrensninger kan fargen variere litt.

Top Clean TREND® CURVE

Også tilgjengelig i STABIL versjon
Modell Top Clean TREND®

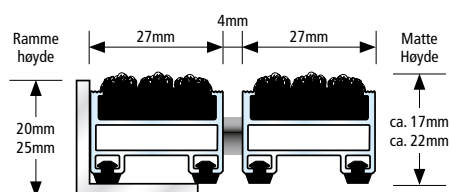

- For innendørs bruk
- Til utendørs bruk
- Tilgjengelig
- Resirkulerbar

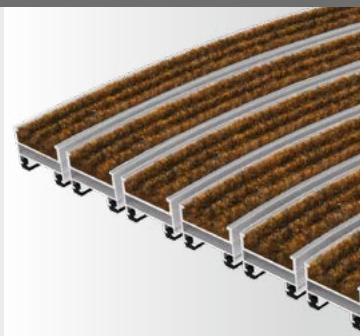

Alle profiler har effektiv trinnlyds demping!





ICC

ICC

ICC

ICC

ICC

ICC

ICC

Førsteintrykket Teller! Mattesystem med din Bedriftslogo

Inngangspartiet bør gjenspeile selskapets identitet og verdier. Interiør, design, belysning, dekorasjon – hvert element teller. Et rent utseende er også en avgjørende faktor. Her er våre effektive inngangsmattesystemer fra TOP CLEAN-merket løsningen som fungerer. Fanger, stopper og skjuler smusset så det ikke blir dratt med inn i resten av bygningen.

For å gjøre bedriftens utseende enda mer imponerende, kan våre inngangsmatter bli elementer i bedriftens design. Vi har utviklet ulike produksjons teknikker for å integrere logoer og bokstaver i TOP CLEAN-mattesystemene. Våre profiler og ilegg kan kombineres etter eget ønske. For alle typer bygninger – offentlige bygninger, hoteller, kontor eller administrasjonsbygninger. Alt vi trenger for å realisere det designet du ønsker er bare et bilde eller vektor-fil (i jpg., pdf., eller dxf. format). Ta kontakt med oss for ytterligere råd - vi hjelper deg gjerne!

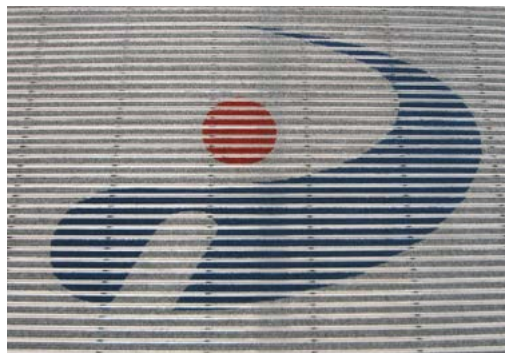

Holdbare Design med Tekstil kombinasjoner

Vi integrerer logoer, bilder og former i Top Clean premium inngangsmatter med tekstil ilegg – i håndlaget kvalitet. I denne forseggjorte prosedyren, sammenlignes med marquetry teknikken, bruker vi en laser til å kutte maler ut av tekstilteppet. Utskjæringsområdene fylles deretter med tekstil i farger i henhold til våre kunders bedriftsdesign. Vennligst velg hvilken som helst farge fra vår portefølje for farger (se side 20). Logo størrelser må være compatible med mattestørrelser. Takket være den anvendte lasertechnikken vil logoer ikke bli slitt bort, selv om mattene blir utsatt for tung gangtrafikk. Dette sikrer høy holdbarhet, bedre enn trykkteknikker. Store logoer og bokstaver passer best for denne metoden. Teknikken er ikke egnet for fine strukturer, fargegradier eller skygger/nyanser.





Rustfri stålprofil med logo

Profiler i rustfritt stål med laserkuttet Logo gir et eksklusivt utseende i inngangspartiet. Vi tilbyr skreddersydde løsninger – ditt slagord, firmanavn eller velkomstmelding i bredt spekter av skrifttyper og størrelser. Igjen, alt vi trenger er et bilde eller vektor-fil (i jpg-, pdf-, eller dxf. format).

Ekstra brede profiler gir ekstra plass til bilder eller design. Våre ca 60 mm brede profiler er laget av høykvalitets børstet krom-nikkel stål. Avhengig av valgt mattetype, kan området som er ment for logoer, forstørres med bredden på en eller to aluminiumprofiler til maksimalt 120 mm. En stålplate, i en hvilken som helst RAL-farge, vil bli festet på baksiden av den laser utskårede logoen/ bokstavene i den rustfrie stålprofilen. Denne stilige design profilen er kompatibel med alle Top Clean TREND og Topp Clean STABIL mattene.



Logo Profiler med LED-teknologi

En high-end løsning som tilbys, med unik fremvisning av deres design, i ditt inngang: Vi kan fylle laserutskjæringen fra logoen din med gjennomsiktig pleksiglass og belyse dem med en LED-teknikk fra baksiden. Ved en slik installasjon må strømforsyningen planlegges. En passende kabel må installeres i matterammen på undersiden av Logoprofilen (strømføring blir levert av kunden).



6

SPESIAL TILPASSEDE LØSNINGER

- 71 Spesial tilpassninger – Rammer og Matter
- 73 Eget Design – Egne Profil Farger
- 73 Oppgradering av høy kvalitet:
Anodisert profiler med ekstra korrosjonsbeskyttelse



Spesial tilpassninger: Rammer og Matter

Prisberegning for runde matter og rammer

Grunnpris: Netto areal pluss kappekostnad pr lpm for utskjæringen (omkretsen) av sirkelen. Ekstra kostnad avhengig av hvordan sirkelen deles. +-deling er den vanligste. De røde linjene i tegningene under angir hvor vi beregner lpm for kutting av matter eller rammer. Vi lager gjerne et detaljert tilbud med tegning. Etter avtale kan vi komme og måle opp, og eventuelt montere matter og rammer.

Type 1: + Deling Grunnpris

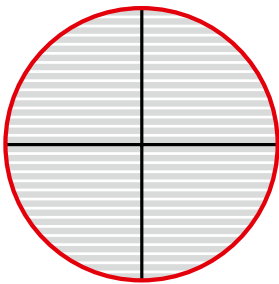

Røde linjer angir hvor vi beregner kuttekostnad

Type 2: Y Deling
Grunnpris + kappekostnad for 4 såskjæringer

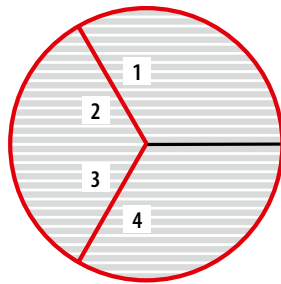

Røde linjer angir hvor vi beregner kuttekostnad

Type 3: X Deling
Grunnpris + kappekostnad for 8 skråskjæringer

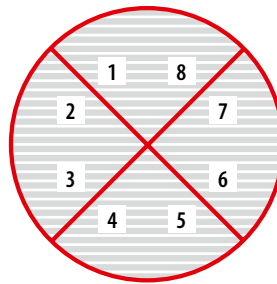

Røde linjer angir hvor vi beregner kuttekostnad

Type 4: 6-Deling
Grunnpris + kappekostnad for 6 skråskjæringer

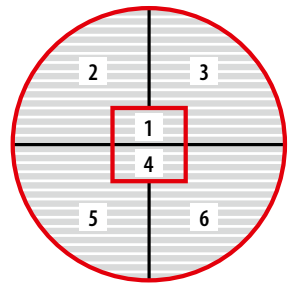

Røde linjer angir hvor vi beregner kuttekostnad

Prisberegning for spesialtilpassinger av: Utskjæringer, Skråskjæringer eller Buer, for rammer og matter

Den røde linjen på tegningene nedenfor tilsvarer kappetillegget for mattene og rammene. Vi beregner det reelle netto arealet på matten. Kappekostnader beregnes i form av utskjæringer pr stk eller skrå/buet tilpassing pr lpm. Vi lager gjerne et detaljert tilbud med tegning. Etter avtale kan vi komme å måle opp, og eventuelt montere matter og rammer."

a) Utskjæringer pr stk

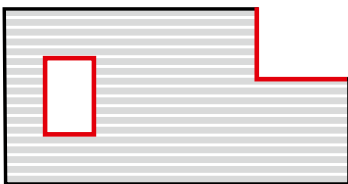

Kostnad legges til kvm pris.

b) Skråskjæringer pr lpm

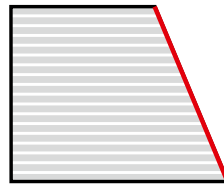

Kostnad legges til kvm pris.

c) Buer pr lpm

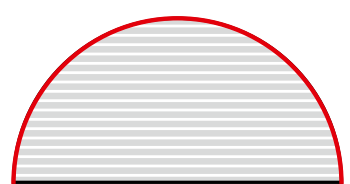

Kostnad legges til kvm pris.



A close-up photograph of a carpet tile grid. The grid consists of several parallel white plastic profiles. One profile in the foreground is painted a vibrant red. The spaces between the profiles are filled with a dark, shaggy carpet fiber. Two autumn leaves, one yellow and one orange, are placed on the carpet fibers to demonstrate the product's texture and color options.

Velg mellom knall Rød, signal Gul eller andre farger til ditt design konsept. Alle Top Clean profilene kan leveres i din foretrukne farge. For pulverlakkering kan det velges i alle RAL farger.

Eget design – Egne Profil Farger

Farger har en innvirkning i forhold til andre designelementer. Uansett om sammensetningene er harmoniske eller ulike i kontrast, de er essensielle for atmosfæren i rommet. For å gjøre våre mattesystemer egnet for spesielle design, kan vi pulver lakkere alle TOP CLEAN aluminiumsprofiler i hvilken som helst RAL-farge.

Kombiner fargene i teksten og bøsteprofilene, så har dere et stort utvalg av design muligheter. Hva med en stilig design med bare Sorte profiler og Sort tekstil? og tekstil, eller knall Rød eller Gul skrapeprofil i en standard Antracite eller Grå tekstil for å skape et konsept som har store kontraster?



Oppgradering av høy kvalitet: Anodisert profiloverflate med korrosjonsbeskyttelse

Med anodisering får aluminiumprofilene en spesielt hard og ripebestandig overflate. Dette gir også en kraftig beskyttelse mot korrosjon. Resultatet er at profilsystemet blir bedre egnet for utendørs bruk, samt bedre beskyttet mot kjemiske påvirkninger. Anodisering koster omtrent det samme som pulverlakkering - gir en varig farge. Anbefales i forhold til pulver lakkering.

Vi bruker en prosedyre der fargen er en del av det anodiserte laget, noe som gjør at det er slittebestandig. Våre standardfarger er: Naturlige aluminium og varianter i Lys Bronse, Middels Bronse, Mørk Bronse og Svart. Spesielle farger er tilgjengelige for matter med kort profillengde.

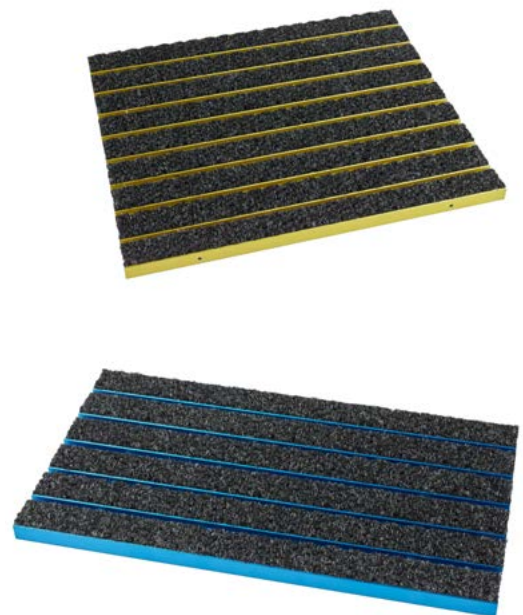



7

TILBEHØR - VEDLIKEHOLD

- 76 Rammer
- 76 T-Stål
- 77 Installasjons Guide for Rammer
- 79 Mattebrønn i Rustfritt Stål og Aluminium
- 80 Rampeprofiler for Top Clean
- 81 Rengjøring og Vedlikehold

Rammer

Rammer anbefales til alle nedfelte matter. De beskytter kantene på gulvet mot skader. Det ser mye bedre ut og det er lettere å ta ut matten for rengjøring. Rammene kan skrus, limes eller støpes fast. Rammer, Hjørnekoblinger og skruer er i samme materialet slik at korrosjon forhindres. Rammer skal ofte monteres tidligere enn mattene. Vi har rammer på lager og har kort lev.tid på disse.

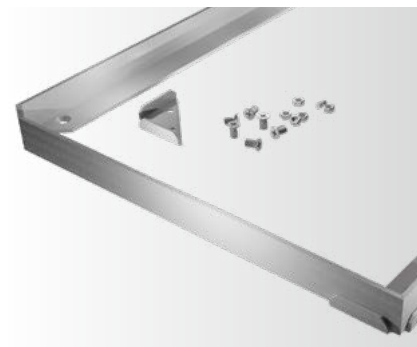

Material	Vinkelprofiler av Anodisert Aluminium eller Rustfritt stål.
Anvendelse	Passer for Top Clean i alle høyder, 10/13, 17, 22, 27 and 42 mm.
Høyde – utvendig	11,5 , 13, 15, 17, 20, 21, 25, 30 og 45mm
Profil farger	Natur aluminium. Aluminiumsprofilen kan pulver lakeres i ønsket RAL farge mot tillegg.
Spesielle fasonger / størrelser	Produseres etter mål i ønsket størrelse. Utskjæringer, buer, skrånkjæringer etter tegninger, maler (se side 19) eller målinger på stedet. Kostnad pr lpm, men ingen begrensninger i form eller fasong.



Resirkulerbar



Rustfri



Rammer med hjørnekobling og støpe-anker (leveres med rammen, ikke montert)



Hjørnekoblinger og Støpe-Anker (leveres med rammen, ikke montert)



Røde vinkler fungerer som installasjons hjelp for rammer med en lengde på mer enn 2m.

T-Profil

For å dele opp store matter i bredden. Enklere å ta opp mattene for rengjøring.

Materiale	Anodiserte Aluminiums T-Profil
Anvendelse	Passer for Top Clean i høyde 10/13, 17, 22 og 27 mm.
Høyde-utvendig	12,5 , 15, 20 og 30mm
Profil farger	Natur aluminium. Aluminiumsprofilen kan pulver lakeres i ønsket RAL farge mot tillegg.



Veiledning for innstøping av rammer

- Ved innstallering av rammene er det viktig at toppen av rammene er i høyde med ferdig gulv (FFL). Bunnen på mattebrønneren må være plan og slik at bunnen er i høyde med innvendig vinkel på rammene. Det kan være fall på hele eller deler av mattebrønneren. Men profilene som ligger på tvers av gangretningen må ligge plant i hele profilengden.
- MERK: Ved store innstøpnings rammer (over 200 cm) inkluderer vi røde vinkler som hjelp til installasjonen. Disse skal settes i rammen etter vedlagt skisse. De stabiliserer rammen og sikrer at rammen ikke endrer størrelse under innstøping/ herding. Etter at rammen er støpt inn fjernes de røde profilene.
- Ferdig hjørner som er gjæret og tilpasset Hjørnekoblinger sikrer nøyaktige mål. Ved profiler lengre enn 120 cm vedlegges Støpe-ankere for innstøping.
- Med korrekt bruk av installasjons vinklene sikres det at matten passer i rammen. Vær nøye med innstalleringen av rammen. Vi beregner totalt 4mm klaring i bredden, og 2mm i gangretningen mellom matte og ramme.

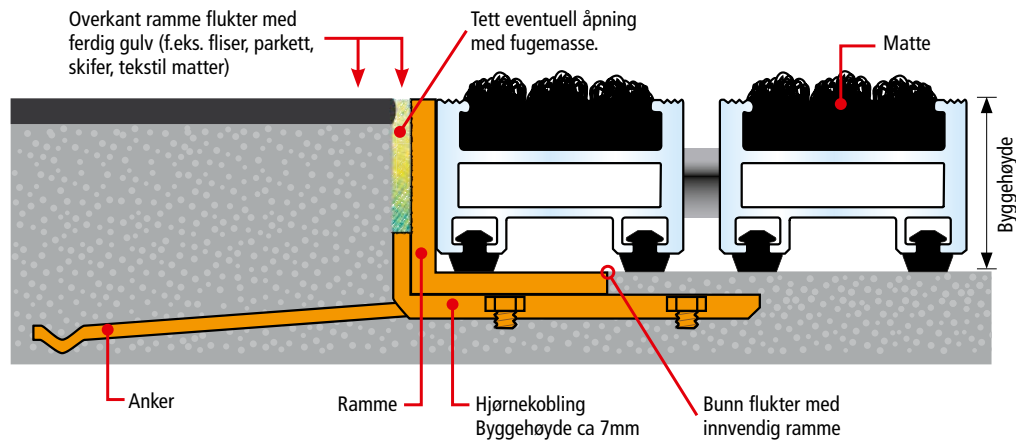



Den ideelle løsningen der det bygger seg opp store mengder med smuss, eller det går lang tid mellom hver rengjøring. Top Clean mattesystem i kombinasjon med mattebrønn som kan kobles på drenering.

Mattebrønn i Rustfritt Stål og Aluminium

Top Clean Mattebrønn lages av rustfritt stål eller aluminium. Det er en ferdig brønn med stor kapasitet. Hvis det trengs kan flere Top Clean Mattebrønner monteres sammen for en større inngang, men normalt holder det med en brønn. De drenerende støtteprofilene i brønnen er sveiset fast i gangretningen og sørger for solid understøtte for mattene. Denne brukes normalt utvendig for å samle fuktigheten, koble til dreneringen og øke kapasiteten. Men kan brukes innvendig hvis fuktigheten her er et problem (f.eks i gamle hus).

Materiale	Sveiset rustfritt stål eller aluminium. Mellomliggende profiler laget av rustfritt stål eller aluminium, maksimal avstand 250 mm, med hull for vannavløp. Omliggende ramme laget av rustfritt stål eller aluminium.
Anvendelse	For bruk med: Top Clean Stabil 17 og 22mm, Top Clean Stabil XL 22 og 27mm, Top Clean Objekt 22mm og for Top Clean Hight 42mm.
Størrelser	Rektangulære eller i spesial størrelser. Buer, skrå sider eller utskjæringer. Alt er mulig. Større brønner kobles sammen med U-profiler. Hver brønn er vanntett og har mulighet for avløp.
Drenering	Avløpet plasseres etter ønske. Det bør være på det laveste punktet i brønnen hvis det er helling på den. Ellers i midten. Det er i rustfritt stål, 60 mm diameter, 1 ½ / tomme tilkobling for dreneringssystem. Annen tilkobling er mulig.
Spesialtilpassinger	Støpe-ankere, i rustfritt stål eller aluminium, kan festes på brønnene for innstøpning. Forsterkede brønner i rustfritt stål eller aluminium kan produseres for å tåle jekketraller.



Maksimal størrelse pr. mattebrønn (før vi må skjøte flere)

Utførelse	Standard høyde	bredde	lengde
Rustfritt stål eller aluminium	50 mm	2900 mm	1400 mm
Rustfritt stål eller aluminium	75 mm	2850 mm	1350 mm



Andre høyder på forespørsel.

Større størrelser leveres i flere seksjoner med eget avløp.



Rampeprofiler for Top Clean

Installasjon uten brønn: Til Top Clean mattene i høyde 10 til 17 mm har vi rampeprofiler som kan monteres på eller rundt mattene slik at de legges/monteres på gulvet. Rampeprofilene gjør det sikkert å gå og trille over mattene uten at det er snublekanter der (f.eks. med rullestol, barnevogn etc).

Materiale	Vridningsstive aluminiumsprofiler (legering EN AW 6060,)
Anvendelse	For alle Top Clean matter i 10/13 og 17mm
Farger	Natur aluminium. Aluminiumsprofilen kan pulver lakeres i ønsket RAL farge mot tillegg.
Underside	Sklisikker og støyreducerende på grunn av underside av PE-skum.

Montering rampeprofiler

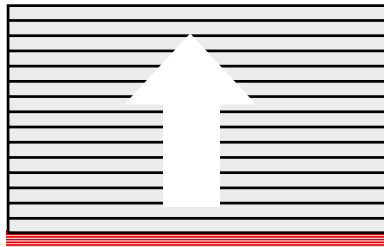

Rampeprofil på en side. Profilen er festet på matten.

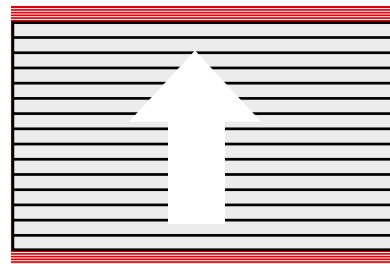

Rampeprofil på to sider. Profilene er festet på matten.

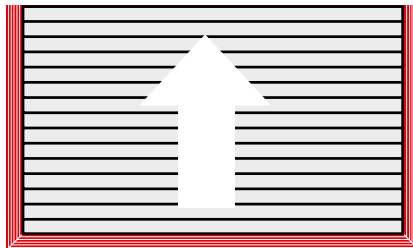

Rampeprofil på tre sider. Profilene festes ikke på matten, men kan festes til gulvet.

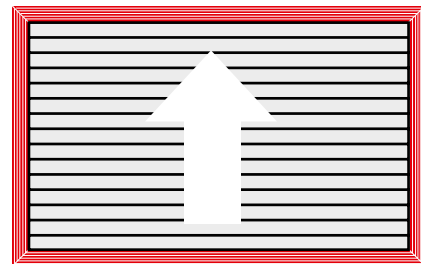

Rampeprofil på fire sider. Profilene festes ikke på matten, men kan festes til gulvet.

Rampeprofil

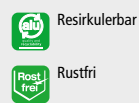
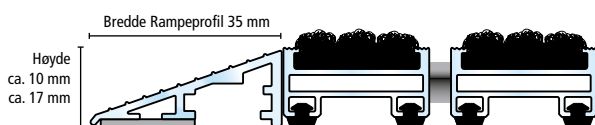

Resirkulerbar

Rustfri

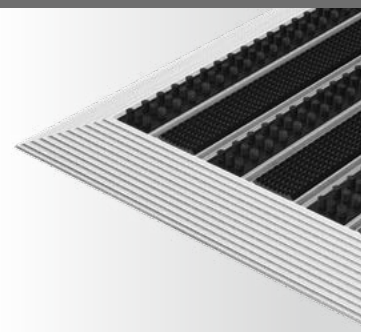

Rengjøring og Vedlikehold



Høy rengjørings-effekt og lang levetid er de fremragende egenskapene til våre mattesystem. For å sikre optimal ytelse av mattene, vennligst les følgende instruksjoner for installasjon og vedlikehold. Vedlikeholds intervaller er helt avhengig av hvor mye trafikk det er på stedet og hvordan forholdene er utenfor inngangen. Det er et velkjent faktum at det er enklere og mer økonomisk å stoppe smuss i døren, enn å fjerne smuss fra hele bygget. Så derfor hold mattene rene og mattene gjør resten av renholdet enklere.

Vi anbefaler:

- ▶ Støvsug oversiden regelmessig, gjerne daglig. Bruk støvsuger med god sugeseffekt og gjerne roterende børster.
- ▶ Matten rulles opp og smuss i mattebrønningen fjernes. Dette skal gjøres normalt én gang pr. uke avhengig av trafikk og årstider. Rull opp halvveis fra den ene siden, rengjør og gjør det samme fra andre siden. Da trengs ikke mattene løftes. Rull den opp, ikke dra den eller brett den. Dette pga låsingene og vairene.
- ▶ Ved behov kan mattene fraktes til egnet sted for å høytrykk spyles. Hvis mulig settes de på høykant (på en stødig og sikker måte) for spyling og tørking.
- ▶ Matten kan vendes én gang pr. år, hvis dette er mulig, slik at den slites jevnt.
- ▶ Regelmessig kontroll av at ileggene ligger på plass. Kontroll av at mattebrønn/underlaget er helt plant og fritt for stein og andre gjenstander som kan skade matten når den blir belastet.
- ▶ Utskifting av Tekstil ilegg: Hvis et ilegg blir skadet eller tilgriset med f.eks. tyggegummi, olje eller svimerker fra røyk, som gjør det umulig å rengjøre, kan ileggene erstattes som vist her. Men det må understrekes at dette bør bare vurderes for noen få ilegg. Som fornying av matten er det upraktisk. Nye ilegg er tilgjengelig ved å kontakte oss og oppgi hvilken matte og farge. Pris på forespørsel.

Utskifting av Tekstil ilegg:

Fast sittende skitt og skader som tyggegummi, oljeflekker eller svimerker fra sneiper gjør at matten mister sin effekt. Derfor kan man skifte Tekstil ileggene enkeltvis. Det gamle ilegget fjernes mens alu. profilen beholdes. Profilen rengjøres og Ribb Tekstil ilegget med selvklebende tape installeres.

Anbefalt fremgangsmåte:



1. Bruk en vanlig flat skrutrekker for å løse Tekstil ilegget i den ene enden. Og riv opp ilegget i hele lengden som skal skiftes ut.



2. Viktig: Rengjør profilen nøye for lim rester og smuss. Bruk f.eks. hoggjern eller egnet løsemiddel.



3. Fjern beskyttelsen på den dobbeltsidige tapen og vær nøye når du legger det nye ilegget på plass. Ta litt og litt om gangen. Press ilegget inn langs den ene siden av profilen først og så ned. Hvis nødvendig bruk en gummi hammer (eller forsiktig med den flate skrutrekkeren) for å få det skikkelig ned.



Tilbud Ordre

Bygge prosjekt: _____

Produkt type: _____

Profil høyde: ca. 10/13 mm ca. 17 mm ca. 22 mm ca. 27 mm ca. 42 mm

Overside: _____

Farge på ilegg: _____

Skal ha Rammer? ja neiRamme type: Aluminium Rustfritt stål

De angitte mål er:

Utvendig rammemål: Innvendig rammemål: Antall:

_____ stk.

Spesial mål etter tegning:
(vedlagt) Spesial mål etter Mal:
(sendt separat)

Profil lengde / Bredde: _____ cm

Gangretning / Lengde: _____ cm

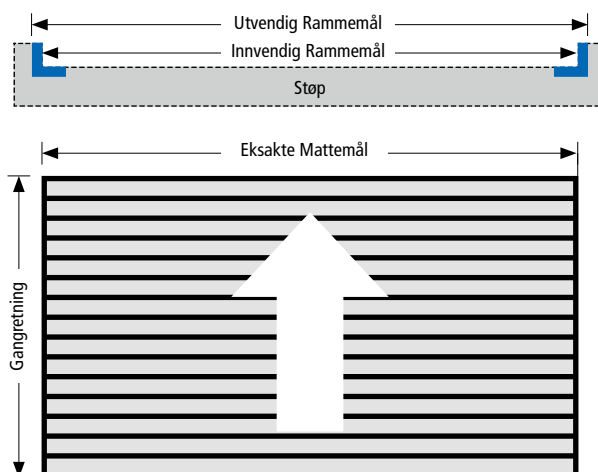

Inngangsmattene lages, hvis mulig, i et stykke. Store / tunge matter deles i håndterbare størrelser pga. rengjøring. Men de ser ut som en matte pga. koblingene. Vi sender dere en produksjonstegning for godkjenning før matten produseres. **Normalt er maksimal lengde på alu, profiler: 300 cm; maksimal vekt: 50 kg pr matte seksjon.**

 Send meg tilbud for å måle opp. Send meg tilbud på innstallering av mattesystemet. Send meg katalog med prisliste. Send meg katalog med prisliste og prøveperm.**1. Faktura adresse:**

Firma: _____

Org.nr.: _____

Navn: _____

Adresse: _____

Post nr.: _____ Post sted: _____

Land: _____

Telefon: _____ Fax: _____

E-mail: _____

2. Leverings adresse (hvis ikke samme som faktura adresse)

Firma: _____

Navn: _____

Adresse: _____

Post nr.: _____ Post sted: _____

Land: _____

Telefon: _____

Ønsket leverings dato: _____

Dato/Signatur: _____



GEGGUS GmbH har produsert mattesystemer i over 70 år. Vi har ligget i forkant av utviklingen på mattesystemer, og har hele tiden laget kvalitetsprodukter med innovative og smarte løsninger som fungerer. Derfor har vi i dag det beste mattesystemet. Vi leverer entre-matte-systemer til kjøpesenter, flyplasser, sykehus, offentlige og private bygg over hele verden.

GEGGUS Norge er en avdeling av Mattecogniet as. Vi har representert GEGGUS GmbH i 15 år i Norge.

Et lite utvalg av vår referanseliste:

KJØPESENTER

- ☉ Gulskogen senter, Drammen
- ☉ Farmandstredet, Tønsberg
- ☉ Sirkus Shopping, Trondheim
- ☉ Karenslyst Allè Skøyen, Oslo
- ☉ Amfi Moa, Ålesund
- ☉ Byporten kjøpesenter, Mo i Rana
- ☉ Kilden Kjøpesenter, Stavanger
- ☉ Madlatorget, Stavanger
- ☉ Fanatorget, Bergen
- ☉ Raufoss Senter, Raufoss
- ☉ Tuven senteret, Notodden
- ☉ Laksvåg Senter, Laksvåg
- ☉ Amfi Alta, Alta
- ☉ Olerud Handelspark, Furnes
- ☉ Amfi havnesenteret, Brønnøysund
- ☉ Sørlandsparken, Kristiansand
- ☉ Storo Senter, Oslo
- ☉ Olerud Handelspark, Furnes

SYKEHUS / HELSE

- ☉ Nye A-hus, Oslo
- ☉ Sykehuset Østfold, Moss
- ☉ Sykehuset Vestfold, Tønsberg
- ☉ Ullerntunet bo-behandlingscenter, Oslo
- ☉ Ullevål Universitetssykehus, Oslo
- ☉ Pasienthotellet, Stavanger

BANKER

- ☉ Sparebank 1 Hovedkontor, Oslo
- ☉ Handelsbanken, Tjuvholmen Oslo
- ☉ DNB Nor, Bjørvika Oslo
- ☉ Sparebank 1, Ringerike

KULTUR

- ☉ Hulda Garborgs Hus, Vikeså-
- ☉ Vest Telemark museum, Telemark
- ☉ Raufoss badeanlegg
- ☉ Storsteinnes idrettshall, Storsteinnes
- ☉ Kulturhuset»Buen», Mandal
- ☉ Gondol Banen, Voss
- ☉ Munch Museet, Oslo
- ☉ Kilden opplevelsessenter, Tønsberg
- ☉ Jazzhuset, Molde

SKOLER

- ☉ Fjell Skole, Drammen
- ☉ Universitetet, Oslo
- ☉ Høyskolen i Østfold, Halden
- ☉ Høyskolen i Bergen
- ☉ Atlanten VGS, Kristiansund
- ☉ Dokka Barneskole, Dokka
- ☉ Høyskolen i Østfold, Halden
- ☉ Bore Skole, Kleppe
- ☉ Nye Horten VGS

NÆRINGSBYGG

- ☉ Statoil , Fornebu
- ☉ Telenor, Fornebu
- ☉ Flesland Flyplass, Bergen
- ☉ Stavanger Lufthavn
- ☉ Byfjord Parken, Stavanger
- ☉ Statoil Forus vest, Sandnes
- ☉ Statoil Sandslihaugen, Bergen
- ☉ Mathallen, Oslo
- ☉ Molde Trafikkstasjon, Molde
- ☉ Nødetatene Gran og Lunner, Gran
- ☉ Åmli Nye Rådhus, Åmli
- ☉ Oslo S

HOTELL

- ☉ The Thief Hotel, Tjuvholmen
- ☉ Comfort Hotel Square, Stavanger
- ☉ Comfort Hotel Union Brygge, Drammen
- ☉ Thon Hotel Bristol, Oslo
- ☉ Mandal Hotell
- ☉ Sundvolden Hotel, Hole
- ☉ Rica Hotel, Alta
- ☉ Thon Hotel, Hammerfest
- ☉ Thon Hotel Oslo Airport
- ☉ Rica Nidelven, Trondheim
- ☉ Farris Bad, Larvik
- ☉ Rica Stavanger Lufthavn



GEGGUS[®]



MatteCompagniet AS

Follummoveien 26 // 3516 Honefoss

Tel 32 13 34 13

post@mattecompagniet.no